

KOMATSU

PC24MR-5 PC26MR-5



Mini-escavatori

Potenza motore

15,8 kW / 21,2 HP @ 2500 rpm

Peso operativo

PC24MR-5: 2340 - 2620 kg

PC26MR-5: 2640 - 2900 kg

Capacità benna

0,035 - 0,085 m³

PC24/26MR-5

Elevata versatilità, ridotti consumi di carburante e
prestazioni in sicurezza, anche in spazi ristretti



Potenza motore

15,8 kW / 21,2 HP @ 2500 rpm

Peso operativo

**PC24MR-5: 2340 - 2620 kg
PC26MR-5: 2640 - 2900 kg**

Capacità benna

0,035 - 0,085 m³



Potenza e rispetto per l'ambiente

- Motore a basso consumo EU Stage V
- Completamente rinnovato per il mercato Europeo
- La tecnologia Komatsu che fa risparmiare carburante

Comfort di prima classe

- Cabina di nuova progettazione
- Sedile ammortizzato regolabile Grammer (opzionale)
- Maggior comfort operatore
- Accessori multipli attorno al sedile operatore
- Parabrezza a molle a gas
- Nuovo cilindro di rotazione del braccio principale sul lato sinistro

Versatilità totale

- Progettato per essere trasportato facilmente su un rimorchio da 3,5 t (PC24MR-5)
- Lehnhoff Powertilt disponibile di fabbrica
- Terzo circuito ausiliario per Powertilt idraulico e quarta linea per attacco rapido idraulico a singolo effetto (optional)
- Sottocarro compatto da 1450 mm con scalini bassi per facilitare accesso e uscita (PC24MR-5)
- Linea per attacco rapido idraulico (opzionale)
- Comandi proporzionali per azionamento degli accessori (opzionale)

La sicurezza prima di tutto

- Fari di lavoro LED (opzionali)
- Doppio sistema di bloccaggio per comandi PPC
- Interruttore secondario di arresto motore
- Indicatore cintura di sicurezza sedile
- Valvole di sicurezza su braccio principale e avambraccio più dispositivo di segnalazione sovraccarico (di serie)

Facilità di manutenzione

- Filtraggio perfezionato
- Facile accesso per la manutenzione direttamente da terra
- Sportello motore e copertura laterale completamente apribili
- Rifornimento carburante facilitato grazie al punto di rifornimento basso

Komtrax

- Sistema di monitoraggio wireless Komatsu
- Comunicazione mobile 4G
- Antenna di comunicazione integrata
- Incremento dei dati prestazionali e maggior numero di report

Potenza e rispetto per l'ambiente



Motore Komatsu EU Stage V

Il motore Komatsu EU Stage V è affidabile ed efficiente. Grazie alle bassissime emissioni, garantisce un ridotto impatto ambientale e prestazioni di livello superiore al fine di contribuire alla riduzione dei costi operativi e assicurare la tranquillità dell'operatore.

Komatsu CLSS

Il sistema idraulico CLSS (Closed Load Sensing System) conferisce forza, velocità e controllo perfetto a tutti i movimenti, anche simultanei. La peculiarità di tale impianto è l'accoppiamento di una pompa a cilindrata variabile ad un distributore a centro chiuso con valvole compensatrici, che consente di eseguire tutti i movimenti con la massima efficacia, indipendentemente dal carico e dal numero di giri del motore.

Tradizione nell'Innovazione

Il nuovo mini-escavatore compatto PC24/26MR-5 è frutto della competenza tecnica e tecnologica accumulate da Komatsu in oltre 100 anni. Il rapporto costante con utilizzatori di tutto il mondo è alla base dello sviluppo del progetto e il risultato è una macchina a misura di operatore con prestazioni ai vertici della sua categoria.

Versatilità totale

Facile da trasportare

Grazie al peso contenuto, il nuovo PC24MR-5 può essere trasportato con due benne di dimensioni standard su un piccolo rimorchio da 3,5 tonnellate, anche solo con la patente per le auto. Non è più necessario il camion per spostare la macchina da un cantiere all'altro o dal deposito al cantiere e viceversa.



Opzione Powertilt

Lehnhoff Powertilt disponibile di fabbrica. Combina tutti i benefici di un attacco rapido con un motore di inclinazione, offrendo una vasta gamma di lavoro in rotazione 2x 90° su entrambi i lati. Linee ausiliari aggiuntive permettono l'utilizzo di attrezzature complesse come pinze rotative. I tubi passano sull'avambraccio per una maggiore protezione e un design duraturo. Il Powertilt Lehnhoff è perfetto per operazioni molto precise con la benna ma anche adatto per l'utilizzo con il martello.

Comfort di prima classe



Uno spazio di lavoro confortevole

Studiata nei minimi particolari, la nuova e spaziosa cabina di Komatsu offre un ambiente di lavoro silenzioso e molto confortevole. Particolare attenzione è stata rivolta all'operatore, con ampio spazio per le gambe, comandi PPC ergonomici e dedicati, e un efficiente sistema di ventilazione. La porta della cabina più grande facilita notevolmente l'accesso. Il cilindro di rotazione è stato riposizionato sul lato sinistro dell'escavatore per ridurre al minimo la sporgenza e agevolare il lavoro vicino a pareti.

Comfort operatore perfetto

Per qualsiasi lavoro specifico, si può scegliere tra diverse configurazioni: avambraccio corto o lungo, cabina o tettuccio, pattini in gomma o in acciaio, pattini road-liner (solo per il PC26MR-5). Un circuito idraulico ausiliario a 1 o 2 vie consente l'utilizzo di molteplici attrezzature, come martello, benna mordente, trivella, ecc. Su richiesta sono disponibili comandi proporzionali per un uso sicuro e preciso delle attrezzature. La funzione automatica di selezione della velocità di marcia assicura regolarità ed efficienza nelle operazioni. E' possibile scegliere la traslazione a 2 velocità automatiche o la traslazione a 1 velocità fissa, cambiando facilmente durante l'uso della lama con la semplice pressione del selettore di velocità sul comando della stessa. La cabina è inoltre dotata di una porta di alimentazione da 12 V.



Tecnologie dell'informazione e della comunicazione



Informazioni

Consente di ottenere velocemente risposta a domande di fondamentale importanza sulle vostre macchine: cosa stanno facendo, quando hanno effettuato una determinata operazione, dove si trovano, come aumentare la loro efficienza e quando necessitano di manutenzione. I dati sulle prestazioni vengono trasmessi mediante la tecnologia di comunicazione wireless (satellitare, GPRS o 4G a seconda del modello), dalla macchina al computer e al distributore locale Komatsu, che è sempre disponibile per fornire un'analisi professionale e il relativo feedback.

Convenienza

Komtrax consente una comoda gestione delle flotte attraverso la rete, indipendentemente da dove vi trovate. I dati vengono analizzati e raccolti in modo specifico per consentirne una visione facile e intuitiva su mappe, elenchi, grafici e diagrammi. E' possibile prevedere di che tipo di assistenza e di quali parti le vostre macchine potrebbero avere bisogno, o individuare i problemi ancora prima che i tecnici Komatsu arrivino in loco.



Il modo per aumentare la produttività

Il sistema Komtrax utilizza la più recente tecnologia di monitoraggio wireless. Compatibile con PC, smartphone e tablet, fornisce una grande quantità di informazioni utili che vi permetteranno di ridurre i costi e di ottenere più facilmente le massime prestazioni dalle vostre macchine. Creando una rete di assistenza altamente integrata, consente di realizzare con successo una manutenzione preventiva, contribuendo così alla gestione efficiente della vostra attività.

Gestione

Le informazioni dettagliate che Komtrax mette a vostra disposizione 24 ore al giorno, 7 giorni su 7, vi consentono di prendere le migliori decisioni strategiche sia a breve che a lungo termine – senza supplemento costo. Potrete prevedere l'insorgere di determinati problemi, programmare gli interventi di manutenzione, ridurre al minimo i tempi morti lasciando le macchine al loro posto, al lavoro in cantiere.



Facile manutenzione



Grande facilità di manutenzione

Lo sportello motore e la copertura laterale completamente apribili di nuova concezione garantiscono un accesso veloce ai punti di ispezione giornaliera. Per la manutenzione straordinaria, il cofano anteriore

può essere rimosso facilmente e l'accesso avviene direttamente da terra. Il bocchettone del carburante si trova in basso, garantendo un facile accesso per un rifornimento sicuro. Un grande filtro e un prefil-

tro carburante con separatore di acqua proteggono il motore. Boccole a lunga durata e l'intervallo di 500 ore per la sostituzione dell'olio motore riducono ulteriormente i costi operativi.

Massima affidabilità e sicurezza

Agilità negli spazi ristretti

Il nuovo PC24/26MR-5, a raggio di rotazione ridotto, è in grado di fornire potenza e velocità di scavo ottimali quando si lavora in spazi ristretti: tra case o fabbricati ravvicinati, in cantieri stradali, nelle opere di demolizione o nelle fognature, laddove macchine tradizionali non sono in grado di operare. Robustezza ed eccellente stabilità garantiscono sicurezza e fiducia in qualsiasi condizione.

Massima sicurezza sul luogo di lavoro

Per una maggiore sicurezza sul luogo di lavoro, l'escavatore PC24/26MR-5 comprende un sistema di rilevamento della posizione neutra per le leve di traslazione e delle attrezzature di scavo, oltre all'indicatore per la cintura di sicurezza del sedile e a un interruttore secondario di arresto motore.

Telaio inferiore centrale ad X

Il telaio a X assicura la massima resistenza alle sollecitazioni ed una distribuzione ottimale degli sforzi, a tutto vantaggio dell'affidabilità e della rigidità della macchina. Inoltre tale particolare disegno favorisce le ordinarie operazioni di pulizia del sottocarro e lo scarico del materiale di accumulo.



Interruttore secondario di arresto motore



Indicatore cintura di sicurezza sedile sul cruscotto



Valvole di sicurezza cilindri braccio e avambraccio

Specifiche tecniche

Motore

Modello	Komatsu 3D76E-6
Tipo	Camera di turbolenza
Potenza motore	
ad un regime nominale di	2500 rpm
ISO 14396	15,8 kW / 21,2 HP
ISO 9249 (potenza netta)	15,4 kW / 20,7 HP
Numero cilindri	3
Alesaggio × corsa	76 × 82 mm
Cilindrata	1115 cm ³
Coppia max. / regime	66,6 Nm / 1875 rpm
Sistema di raffreddamento	Acqua
Filtro aria	Secco
Motorino di avviamento	Motore elettrico con sistema di preriscaldamento dell'aria per climi freddi
Carburante	Diesel, conforme alla normativa EN590 Classe 2/Grado D. Capacità carburante paraffinico (HVO, GTL, BTL), conforme alla normativa EN 15940:2016

Traslazione

Tipo	2 pedali con leve per il controllo indipendente di ciascun cingolo
Azionamento	Idrostatico
Motori idraulici	2 × pistone assiale
Sistema di riduzione	Riduttori epicicloidali
PC24MR-5	
Forza max. di trazione	20,2 kN (2060 kgf)
Velocità di traslazione (Lo / Hi)	2,8 - 4,6 km/h
PC26MR-5	
Forza max. di trazione	26,0 kN (2650 kgf)
Velocità di traslazione (Lo / Hi)	2,4 - 4,0 km/h

Sottocarro

Concezione	Parte centrale del telaio con struttura ad X e longheroni laterali a sezione scatolata
PC24MR-5	
Inferiori (per lato)	3
Larghezza dei pattini	250 mm
Pressione al suolo (versione std)	0,25 kg/cm ²
PC26MR-5	
Inferiori (per lato)	4
Larghezza dei pattini	300 mm
Pressione al suolo (versione std)	0,25 kg/cm ²

Rotazione

Motore a pistoni assiali. Ralla a singolo giro di sfere con dentatura interna temprata ad induzione. Lubrificazione del gruppo centralizzata.	
Velocità di rotazione	8,9 rpm

Impianto idraulico

Tipo	Komatsu CLSS
Pompe principali	1 × pompa a portata variabile 2 × pompa a ingranaggi
Portata max.	51,0 + 16,0 + 11,3 l/min
Portata massima	24,5 MPa (245 bar)
PC24MR-5	
Motori idraulici	
Traslazione	2 x motore a cilindrata variabile
Rotazione	1 x motore a cilindrata fisso
Cilindri idraulici (alesaggio × corsa)	
Braccio	70 × 453,5 mm
Avambraccio	65 × 451 mm
Benna	50 × 469,5 mm
Rotazione braccio	80 × 429,5 mm
Lama	65 × 135 mm
Forza di strappo alla benna (ISO 6015)	18,8 kN (1920 kgf)
Forza di scavo all'avambraccio (ISO 6015)	
Avambraccio da 970 mm	13,6 kN (1390 kgf)
Avambraccio da 1320 mm	11,3 kN (1150 kgf)
PC26MR-5	
Motori idraulici	
Traslazione	2 x pompa a portata variabile
Rotazione	1 × pompa a portata fissa
Cilindri idraulici (alesaggio × corsa)	
Braccio	70 × 447 mm
Avambraccio	65 × 451 mm
Benna	55 × 460 mm
Rotazione braccio	80 × 429,5 mm
Lama	70 × 135 mm
Forza di strappo alla benna (ISO 6015)	22,0 kN (2245 kgf)
Forza di scavo all'avambraccio (ISO 6015)	
Avambraccio da 1115 mm	14,0 kN (1430 kgf)
Avambraccio da 1370 mm	12,1 kN (1235 kgf)

Ambiente

Emissioni	Il motore Komatsu risponde a tutte le normative EU Stage V in materia di emissioni	
Livelli sonori		
LwA rumorosità esterna	93 dB(A) (2000/14/EC Stage II)	
LpA rumorosità interna	76 dB(A) (ISO 6396 valore dinamico)	
Livelli di vibrazione (EN 12096:1997)		
Mano/braccio	$\leq 2,5 \text{ m/s}^2$ (incertezza K = 1,2 m/s^2)	
Corpo	$\leq 0,5 \text{ m/s}^2$ (incertezza K = 0,2 m/s^2)	

Peso operativo (valori indicativi)

	PC24MR-5	PC26MR-5
Cingoli in gomma	2490 kg	2790 kg
Cingoli in acciaio	2620 kg	2900 kg
Tettuccio	- 150 kg	- 150 kg

Peso operativo, comprensivo di cabina, benna standard, operatore, liquidi, serbatoio pieno e equipaggiamento standard (ISO 6016).

Lama

Tipo	Struttura monoblocco elettrosaldata
PC24MR-5	
Larghezza × altezza	1450 × 300 mm
Max. sollevamento da terra della lama	340 mm
Max. profondità di scavo della lama	240 mm
PC26MR-5	
Larghezza × altezza	1500 × 345 mm
Max. sollevamento da terra della lama	325 mm
Max. profondità di scavo della lama	325 mm

Rifornimenti

Serbatoio carburante	28 l
Sistema di raffreddamento	3,0 l
Olio motore	3,8 l
Impianto idraulico	30 l

Dimensioni di ingombro

		PC24MR-5		PC26MR-5	
Braccio	mm	1810		1950	
Avambraccio	mm	970	1320	1115	1370
A Lunghezza totale	mm	3750	3850	4045	4045
B Altezza totale	mm	2525		2560	
C Larghezza totale	mm	1450		1500	
D Altezza minima da terra del contrappeso	mm	495		530	
E Luce libera da terra	mm	250		285	
F Raggio d'ingombro posteriore	mm	870		870	
G Lunghezza del cingolo a terra	mm	1440		1485	
H Lunghezza del cingolo	mm	1845		1945	
I Carreggiata	mm	1200		1200	
J Larghezza dei pattini	mm	250		300	
K Larghezza della struttura superiore	mm	1435		1435	
L Sbalzo posteriore	mm	905		950	
M/N Angolo di rotazione braccio	°	75 / 50		75 / 50	
O Distanza di scavo laterale sinistro	mm	510		510	
P Distanza di scavo laterale destro	mm	760		760	



Diagramma di scavo



Diagramma di scavo

		PC24MR-5		PC26MR-5		
Avambraccio	mm	970	1320	1115	1370	
a	Altezza max. di scavo	mm	3965	4265	4140	4340
b	Altezza max. di carico	mm	2685	2985	2930	3090
c	Profondità max. di scavo	mm	2315	2665	2470	2720
d	Profondità max. di scavo (parete verticale)	mm	1590	1900	1540	1760
e	Sbraccio max. di scavo	mm	4150	4500	4430	4660
f	Sbraccio max. di scavo al piano terra	mm	4000	4350	4280	4530
g	Raggio minimo di rotazione anteriore	mm	1790	1940	2010	2075
	Raggio di rotazione min. con rotazione braccio	mm	1450	1515	1580	1645

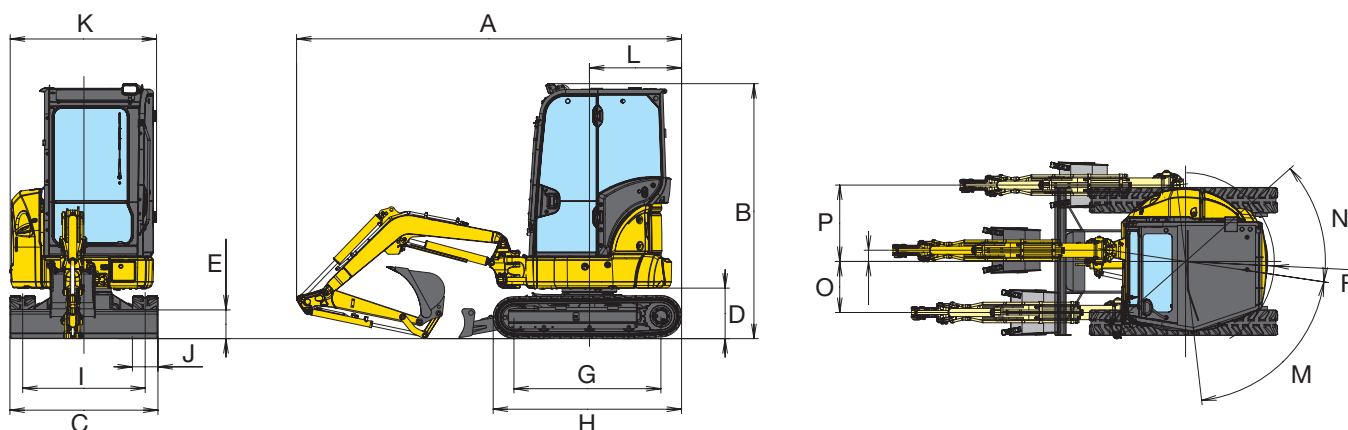
Capacità di sollevamento

A Distanza dal centro di rotazione

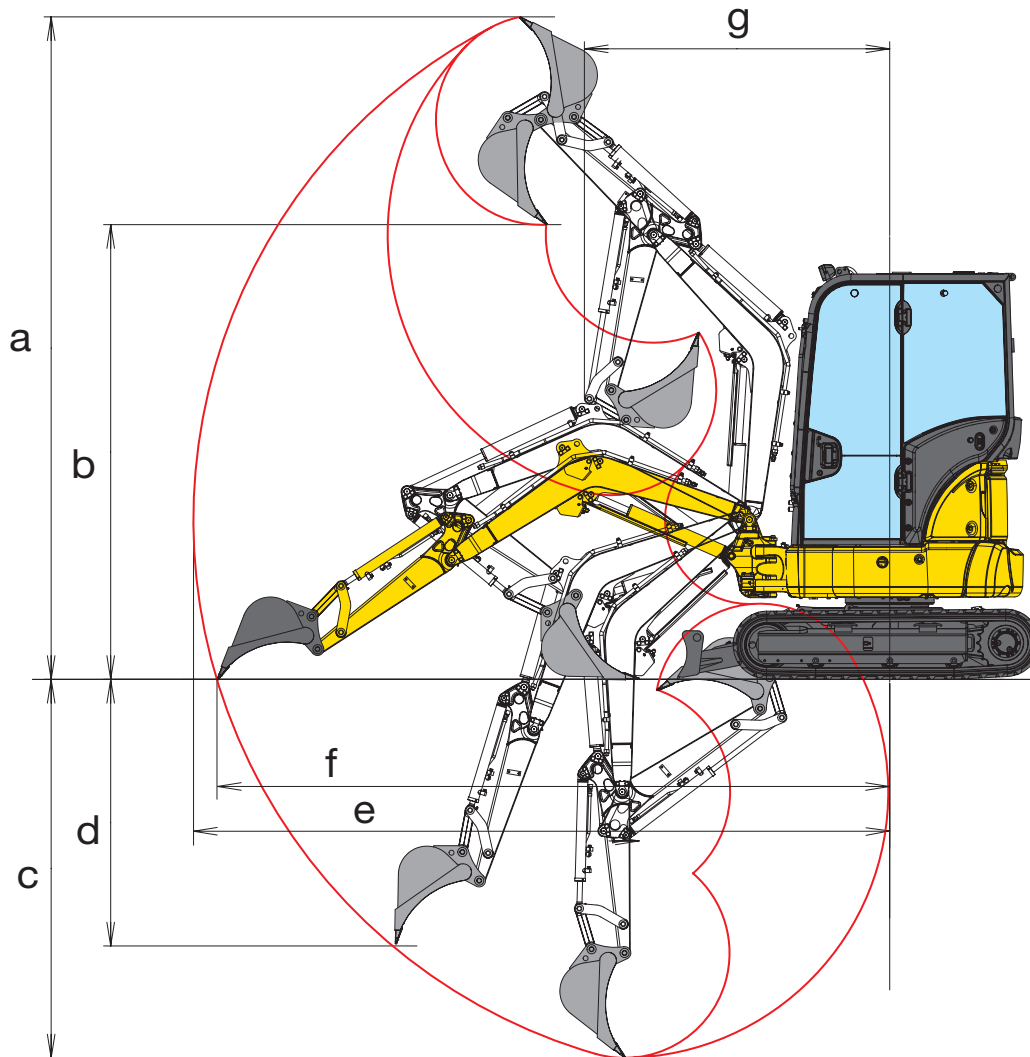



B Altezza perno benna

Capacità di sollevamento – con benna, leverismi e cilindro





 Capacità in linea

 Capacità laterale





PC24MR-5 con cabina, laterale

Avambraccio	A	Max.	4,0 m	3,0 m	2,0 m
	B				
970 mm	3,0 m kg	440	-	-	-
	2,0 m kg	300	-	385	-
	1,0 m kg	265	-	365	685
	0,0 m kg	280	-	350	645
	-1,0 m kg	385	-	-	655
1320 mm	3,0 m kg	340	-	295	-
	2,0 m kg	250	-	310	-
	1,0 m kg	225	-	360	700
	0,0 m kg	235	-	345	640
	-1,0 m kg	300	-	340	630





PC26MR-5 con cabina, laterale

Avambraccio	A	Max.	4,0 m	3,0 m	2,0 m
	B				
1115 mm	3,0 m kg	400	-	385	-
	2,0 m kg	300	-	425	-
	1,0 m kg	270	-	410	760
	0,0 m kg	285	-	390	720
	-1,0 m kg	370	-	390	725
1370 mm	3,0 m kg	350	-	295	-
	2,0 m kg	270	-	350	-
	1,0 m kg	245	260	415	780
	0,0 m kg	255	-	390	720
	-1,0 m kg	320	-	385	715





PC24MR-5 con cabina, in linea, lama sollevata

Avambraccio	A	Max.	4,0 m	3,0 m	2,0 m
	B				
970 mm	3,0 m kg	465	-	-	-
	2,0 m kg	355	-	460	-
	1,0 m kg	320	-	440	840
	0,0 m kg	340	-	425	800
	-1,0 m kg	465	-	-	815
1320 mm	3,0 m kg	345	-	295	-
	2,0 m kg	300	-	315	-
	1,0 m kg	270	-	440	780
	0,0 m kg	285	-	415	795
	-1,0 m kg	360	-	415	790





PC26MR-5 con cabina, in linea, lama sollevata

Avambraccio	A	Max.	4,0 m	3,0 m	2,0 m
	B				
1115 mm	3,0 m kg	400	-	385	-
	2,0 m kg	380	-	425	-
	1,0 m kg	345	-	520	995
	0,0 m kg	365	-	500	950
	-1,0 m kg	475	-	500	960
1370 mm	3,0 m kg	350	-	295	-
	2,0 m kg	340	-	350	-
	1,0 m kg	315	330	525	930
	0,0 m kg	325	-	500	950
	-1,0 m kg	405	-	495	950

PC24MR-5 con cabina, in linea, lama abbassata

Avambraccio	A	Max.	4,0 m	3,0 m	2,0 m
	B				
970 mm	3,0 m kg	465	-	-	-
	2,0 m kg	445	-	480	-
	1,0 m kg	480	-	645	1180
	0,0 m kg	610	-	785	1110
	-1,0 m kg	740	-	-	1215
1320 mm	3,0 m kg	345	-	295	-
	2,0 m kg	320	-	315	-
	1,0 m kg	335	-	485	780
	0,0 m kg	405	-	655	1155
	-1,0 m kg	555	-	665	1180

PC26MR-5 con cabina, in linea, lama abbassata

Avambraccio	A	Max.	4,0 m	3,0 m	2,0 m
	B				
1115 mm	3,0 m kg	400	-	385	-
	2,0 m kg	430	-	425	-
	1,0 m kg	470	-	590	1125
	0,0 m kg	525	-	710	1395
	-1,0 m kg	595	-	640	1225
1370 mm	3,0 m kg	350	-	295	-
	2,0 m kg	375	-	350	-
	1,0 m kg	410	425	525	930
	0,0 m kg	465	-	675	1345
	-1,0 m kg	530	-	675	1285

I dati sono basati sulla ISO 10567 standard – le capacità di sollevamento sopra indicate comprendono un margine di sicurezza del 25% e non superano l'87% della capacità effettiva. L'escavatore utilizzato in operazioni di movimentazione dovrà essere conforme alle normative locali vigenti ed essere equipaggiato con valvole di sicurezza ed avvisatore di sovraccarico in ottemperanza alla EN474-5.

- I valori contrassegnati con asterisco (*) sono limitati dalle capacità idrauliche.

- Per queste capacità di sollevamento si presume che la macchina stia su una superficie uniforme e stabile.

- Il punto di sollevamento è un gancio ipotetico posto dietro la benna.

Equipaggiamento standard e optional

Motore

Motore diesel 3D76E-6 Komatsu	●
Conforme alla normativa EU Stage V	●
Traslazione automatica a due velocità	●
Alternatore 12 V / 40 A	●
Motorino di avviamento 12 V / 1,4 kW	●
Batterie 12 V / 45 Ah	●

Impianto idraulico

Impianto idraulico Load Sensing a centro chiuso (CLSS) di Komatsu	●
Comando PPC per la traslazione e lo sterzo con leve e pedali	●
Servocomandi PPC a posizione regolabile per il controllo di braccio, avambraccio, benna e rotazione	●
Linea idraulica per martello e attrezzature bilaterali fino al braccio e all'avambraccio (HCU-A)	●
Controllo proporzionale per l'attrezzatura sul joystick	○
Valvola di riduzione della pressione per l'impianto attrezzature	○
Linea attacco rapido idraulico	○
Secondo circuito idraulico ausiliario (HCU-C)	○
Terzo circuito ausiliario per Powertilt idraulico e quarta linea per attacco rapido idraulico a singolo effetto	○
Lehnhoff Powertilt	○
Attacco rapido Lehnhoff	○

Sottocarro

Pattini in gomma 250 mm (PC24MR-5)	●
Pattini in gomma 300 mm (PC26MR-5)	●
Pattini in acciaio 250 mm (PC24MR-5)	○
Pattini in acciaio 300 mm (PC26MR-5)	○
Pattini road-liner 300 mm (PC26MR-5)	○

Cabina

Cabina ROPS (ISO 3471) / OPG (ISO 10262) livello 1 con riscaldamento, tettuccio, parabrezza anteriore apribile a scomparsa con dispositivo di bloccaggio, parabrezza inferiore, tergicristallo, tappetino	●
Sedile ammortizzato regolabile con cintura di sicurezza retrattile	●
Alimentazione 12 V	●
Porta bevande	●
Radio	○
Sedile ammortizzato deluxe regolabile con cintura di sicurezza avvolgibile (Grammer)	○
Tettuccio	○

Servizio e manutenzione

Spurgo automatico dell'impianto combustibile	●
Filtro aria a doppio elemento con eiettore automatico e indicatore d'intasamento elettronico	●
Komtrax - Sistema di monitoraggio wireless Komatsu (4G)	●
Attrezzi	●

Dispositivi di sicurezza

Avvisatore acustico	●
Allarme acustico di traslazione	●
Valvole di sicurezza su braccio principale e avambraccio più dispositivo di segnalazione sovraccarico	●
Protezione cilindro di sollevamento	●
Specchietti retrovisori	●
Interruttore generale impianto elettrico	●
ROPS (ISO 12117) - OPG (ISO 10262) Livello 1	●
Interruttore secondario di arresto motore	●
Indicatore cintura di sicurezza sedile	●
Doppio sistema di bloccaggio per comandi PPC	●
Valvola di sicurezza lama	○
Lucciola rotante	○

Sistema di illuminazione

Faro di lavoro sul braccio principale, 2 fari di lavoro anteriori sulla cabina, fano di lavoro posteriore sulla cabina	●
Sistema di illuminazione a LED: fano di lavoro sul braccio principale, 2 fari di lavoro anteriori sulla cabina, fano di lavoro posteriore sulla cabina	○



Attrezzatura di lavoro

Lama	●
Avambraccio da 970 mm (PC24MR-5)	●
Avambraccio da 1115 mm (PC26MR-5)	●
Protezione cilindro avambraccio	●
Protezione valvola di sicurezza braccio principale	●
Avambraccio da 1320 mm (PC24MR-5)	○
Avambraccio da 1370 mm (PC26MR-5)	○
Gamma di benne (250 - 550 mm)	○
Benna pulizia fossi da 1300 mm	○
Occhione per sollevamento sul leverismo benna	○



E' disponibile un'ampia gamma di benne e accessori. Il tuo distributore Komatsu sar  lieto di assisterti nella scelta degli optional pi  adeguati alle tue necessit .

Altre dotazioni

Contrappeso standard	●
Valvola di commutazione sul cilindro benna per benna mordente (PC26MR-5)	○
Olio biodegradabile per l'impianto idraulico	○
Verniciatura speciale	○

Altre dotazioni a richiesta

- equipaggiamento standard
- equipaggiamento a richiesta

Dati non vincolanti, con riserva di modifiche. Le immagini possono differire dalla versione standard. L'equipaggiamento pu  essere diverso a seconda del paese di destinazione.

Il vostro partner Komatsu:

KOMATSU

[komatsu.eu](https://www.komatsu.eu)

