

KOMATSU

PC230NHD-11



Escavatore idraulico

Potenza motore
123 kW / 165 HP @ 2000 rpm

Peso operativo
23515 - 24315 kg

Capacita' benna
max. 1,45 m³

PC230NHD-11



Potenza motore
123 kW / 165 HP @ 2000 rpm

Peso operativo
23515 - 24315 kg

Capacità benna
max. 1,45 m³

Manovrabilità e prestazioni ambientali eccezionali

Potente ed ecologico

- Motore EU Stage V
- Spegnimento regolabile in caso di inattività
- La tecnologia Komatsu che fa risparmiare carburante

Design Narrow Heavy Duty (NHD)

- Sottocarro stretto per impieghi gravosi
- Struttura superiore stretta
- Larghezza per il trasporto di soli 2540 mm
- Grande facilità di trasporto



Massima efficienza

- Maggiore produttività
- Versatilità intrinseca e produttività superiore
- Migliore gestione del motore
- Migliore efficienza idraulica
- Komatsu Integrated Attachment Control (KIAC)

Comfort di prima classe

- Postazione operatore completamente ammortizzata ad aria
- Bassa rumorosità
- Ampio monitor

La sicurezza prima di tutto

- Komatsu SpaceCab™
- Sistema di visualizzazione perimetrale KomVision
- Sistema di rilevamento posizione neutra

La qualità su cui contare

- Componenti di qualità Komatsu
- Rete capillare di assistenza

Komtrax

- Sistema di monitoraggio wireless Komatsu
- Comunicazione mobile 4G
- Antenna di comunicazione integrata
- Incremento dei dati prestazionali e maggior numero di report



Programma di manutenzione per i clienti Komatsu



Elevata produttività

Il PC230NHD-11, veloce e preciso, dotato di un potente motore Komatsu EU Stage V, dell'impianto idraulico a comando elettronico CLSS (Closed Center Load Sensing System) Komatsu e di un comfort di prima categoria, assicura una grande reattività e una produttività ineguagliabile per la sua classe.

La tecnologia Komatsu che fa risparmiare carburante

Il consumo di carburante del PC230NHD-11 è inferiore fino al 15% (rispetto al PC230NHD-8) con una gestione migliorata del motore. L'abbinamento variabile delle velocità del motore, della pompa idraulica e della ventola a giunto viscoso, garantiscono efficienza e precisione sia nei movimenti individuali che in quelli combinati.

Spegnimento regolabile in caso di inattività

Al fine di ridurre inutili consumi di carburante ed emissioni di scarico e assicurare minori costi operativi, il dispositivo Komatsu di spegnimento automatico in folle arresta il motore dopo che è rimasto in folle per un intervallo di tempo prestabilito, facilmente programmabile tra 5 e 60 minuti. Un indicatore Eco e suggerimenti di guida Eco visualizzati sul monitor della cabina rendono il lavoro ancora più efficiente.

Potente ed ecologico

Motore Komatsu EU Stage V

Il motore Komatsu EU Stage V è affidabile ed efficiente. Grazie alle bassissime emissioni, garantisce un ridotto impatto ambientale e prestazioni di livello superiore al fine di contribuire alla riduzione dei costi operativi e assicurare la tranquillità dell'operatore.



Post-trattamento Heavy Duty

Il sistema di post-trattamento combina un filtro antiparticolato diesel Komatsu (KDPF) con un riduttore catalitico selettivo (SCR). Il riduttore SCR inietta la quantità corretta di AdBlue® nel sistema alla velocità idonea per trasformare gli ossidi di azoto NOx in acqua (H₂O) e azoto atossico (N₂). Le emissioni di NOx risultano ridotte dell'80% rispetto ai motori EU Stage IIIB.

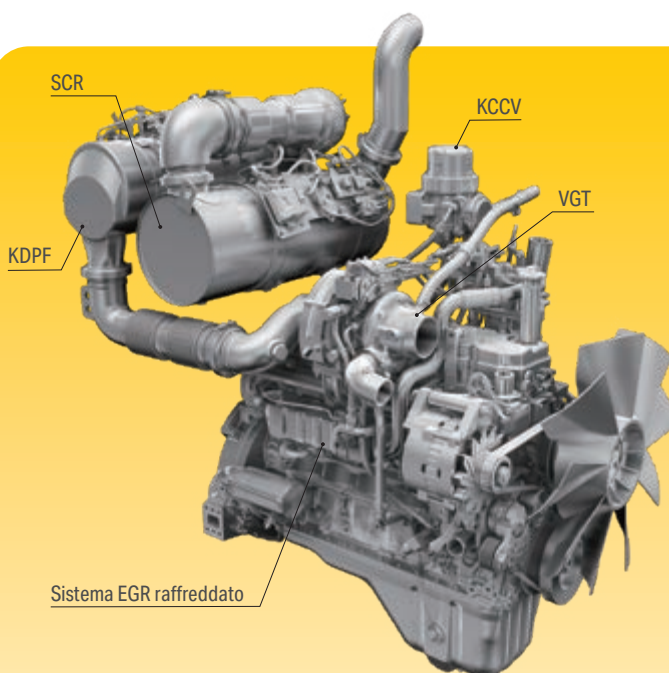
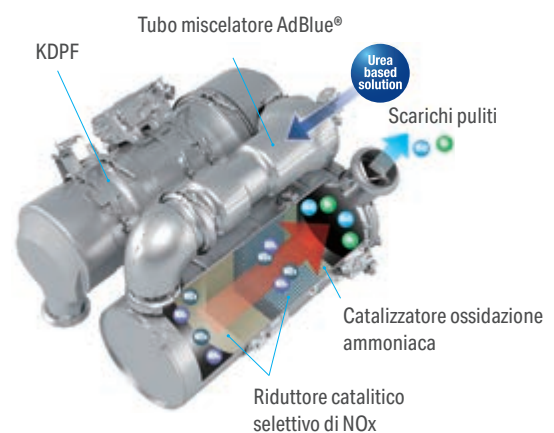

Sistema common rail ad alta pressione (HPCR)

Al fine di ottenere la combustione completa del carburante e minori emissioni di scarico, il sistema di iniezione common rail ad alta pressione è controllato tramite un computer che consente di fornire alla camera di combustione del motore, il cui design è stato rinnovato, una quantità precisa di carburante in pressione mediante iniezioni multiple.

Ricircolo dei gas di scarico (EGR)

Il sistema EGR di ricircolo dei gas di scarico raffreddati è il frutto di una tecnologia ben collaudata applicata agli attuali motori Komatsu. La maggiore capacità del scambiatore EGR assicura emissioni di NOx estremamente basse e un miglior rendimento del motore.

Sistema di ventilazione a basamento chiuso (KCCV)

Le emissioni del basamento (gas in ricircolo) passano attraverso un filtro CCV. Il velo d'olio intrappolato nel filtro viene fatto ritornare nel basamento mentre il gas filtrato ritorna alla presa d'aria.

Turbocompressore a geometria variabile (VGT)

Il turbocompressore VGT fornisce una portata d'aria ottimale alla camera di combustione del motore a tutte le velocità e in tutte le condizioni di carico. I gas di scarico risultano più puliti e il rendimento del carburante è maggiore, tutto senza compromettere la potenza e le prestazioni della macchina.

PC230NHD-11

Ampia scelta di optional

Sono previste due linee di accessori opzionali e 15 impostazioni di memoria facilmente personalizzabili per gli accessori. In combinazione con il circuito idraulico (di serie) per il comando di un attacco rapido, cambiare la tipologia di lavoro adesso è ancora più semplice. Grazie alla scelta di bracci, è possibile allestire il PC230NHD-11 in modo da soddisfare esigenze ben specifiche in termini di trasporto, spazio operativo o tipo di applicazione.

6 modalità di lavoro

Il PC230NHD-11 sviluppa la potenza richiesta mantenendo al minimo il consumo di carburante. Sono disponibili 6 modalità operative: Sono disponibili 6 modalità operative: Power, Sollevamento/operazioni di finitura, Martello, Economy, Attrezzature in Power e Attrezzature in Economy. La modalità Economy può essere regolata in modo da fornire l'equilibrio ideale tra potenza ed economia, in funzione del tipo di applicazione da utilizzare. La portata d'olio da fornire alle attrezzature idrauliche è regolabile direttamente attraverso l'ampio monitor, tra i più grandi nelle macchine della stessa classe.



Sottocarro stretto per impieghi gravosi e struttura superiore stretta



Due linee idrauliche opzionali per montare una serie di accessori

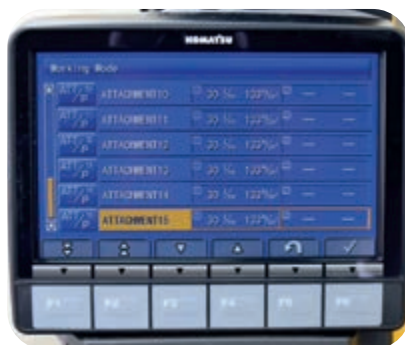

Komatsu Integrated Attachment Control (KIAC) con fino a 15 valori preimpostati per portata e pressione olio



La versatilità a portata di mano, per scegliere l'impostazione perfetta per ogni lavoro



Massima efficienza

Carro di classe superiore, molto più robusto e pesante

Il PC230NHD-11 è dotato di un sottocarro più robusto e pesante rispetto al PC210NLC, specificatamente disegnato per impieghi gravosi. Il carro stretto (larghezza di 2,5 metri) consente un trasporto facilitato, è progettato per ambienti montani e altre aree che richiedono un sottocarro estremamente durevole.



Comfort di prima classe

Maggiore comfort

Nell'ampia cabina SpaceCab™ Komatsu, un sedile con schienale alto ammortizzato ad aria, riscaldato per un maggiore comfort e con braccioli completamente regolabili è posizionato al centro di un comodo abitacolo che riduce lo stress dei lunghi turni di lavoro. L'elevata visibilità e l'ergonomicità dei comandi contribuiscono ulteriormente a ottimizzare la produttività dell'operatore.

Comfort operatore perfetto

Oltre all'autoradio di serie, il PC230NHD-11 ha un ingresso ausiliario per collegare dispositivi esterni e riprodurre musica tramite gli altoparlanti presenti all'interno dell'abitacolo. Nell'abitacolo sono inoltre incorporate due porte di alimentazione a 12 volt. Per un azionamento preciso e sicuro degli accessori, sono previsti comandi proporzionali.

Bassa rumorosità

Gli escavatori cingolati Komatsu vantano livelli di rumorosità esterna molto bassi e sono particolarmente adatti al lavoro in spazi ristretti o zone urbane. L'utilizzo ottimale dell'isolamento acustico e dei materiali fonoassorbenti contribuisce a rendere il livello sonoro all'interno degli escavatori paragonabile a quello di una automobile di classe media.

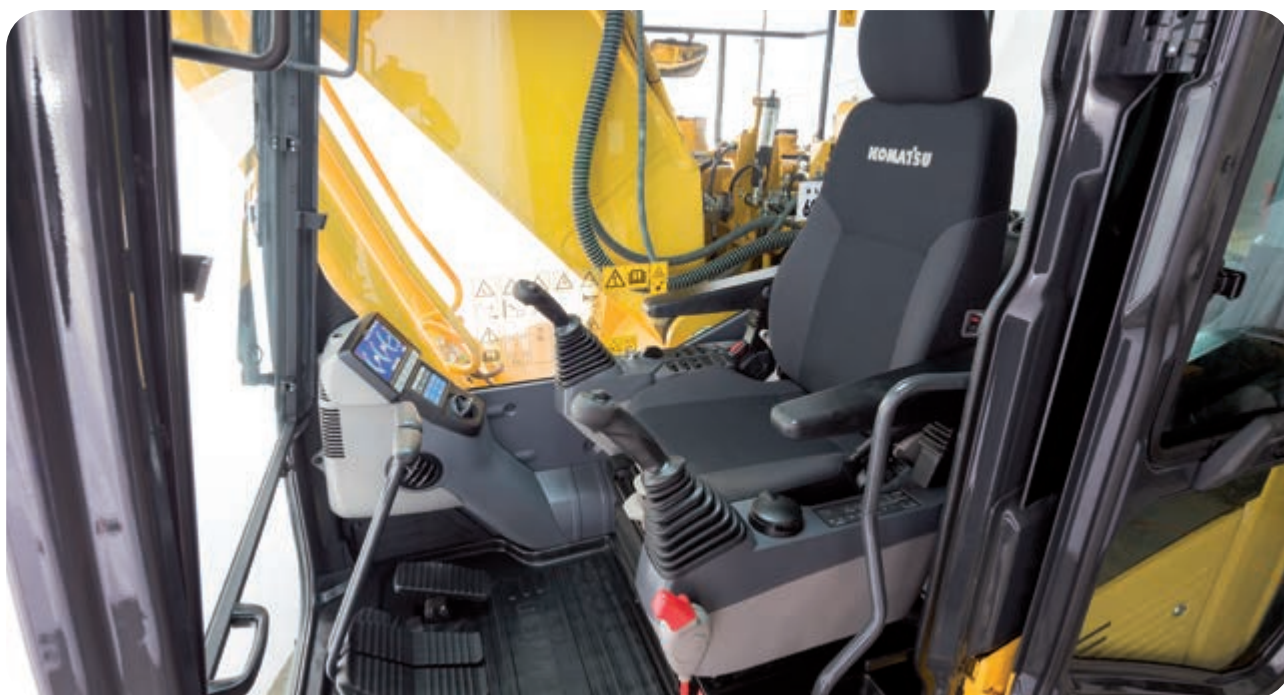

Comandi comodi, ergonomici e precisi: manipolatori con pulsante di comando proporzionale per gli accessori



Ampio vano portaoggetti, box caldo-freddo, portariviste e porta bevande



Bracciolo con semplice regolazione dell'altezza



La sicurezza prima di tutto

Massima sicurezza sul luogo di lavoro

Le caratteristiche di sicurezza del PC230NHD-11 Komatsu sono conformi alle più recenti normative vigenti nel settore e operano in sinergia permettendo di minimizzare i rischi per il personale che si trova a bordo e nelle vicinanze della macchina. Un sistema di rilevamento della posizione neutra per le leve di traslazione e le attrezzature di scavo aumentano la sicurezza sul luogo di lavoro, unitamente a un indicatore per la cintura di sicurezza del sedile e un allarme sonoro di traslazione. Le piastre antisdrucchio ad elevata resistenza con copertura addizionale ad attrito elevato, mantengono inalterate le caratteristiche nel tempo.



Manutenzione sicura

Protezioni termiche attorno alle parti ad alta temperatura del motore, cinghia della ventola e pulegge protette e divisorio pompa/motore per proteggere il motore dagli spruzzi di olio idraulico, corrimano eccezionalmente robusti: come è tradizione per Komatsu, sono garantiti i massimi livelli di sicurezza per una manutenzione rapida e senza incidenti.



Komatsu SpaceCab™

La cabina ROPS è costruita con un telaio di elementi tubolari in acciaio per raggiungere elevati valori di resistenza agli impatti. In caso di ribaltamento della macchina inoltre, la cintura di sicurezza permette di mantenere il corpo dell'operatore nella zona di sicurezza della cabina. Può essere dotata opzionalmente di un sistema FOPS (Falling Object Protective System) con protezione anteriore apribile.



KomVision

La visibilità della macchina ottenuta con KomVision permette all'operatore di avere sempre una visione chiara della zona di sicurezza attorno alla macchina, per cui l'operatore può concentrarsi sul lavoro svolto anche in presenza di scarsa luce.



Un'interfaccia evolutiva

Informazioni utili sono ora più facili che mai da trovare e capire attraverso l'interfaccia aggiornata del monitor. La schermata principale può essere ottimizzata in base al lavoro svolto premendo semplicemente il tasto F3.

Ridotti costi operativi

La tecnologia informatica Komatsu contribuisce a ridurre i costi operativi facilitando una gestione comoda ed efficiente delle operazioni. Aumenta il livello di soddisfazione del cliente e la competitività dei nostri prodotti.

Ampio monitor

Comodamente personalizzabile e con una scelta di 26 lingue, il monitor con semplici interruttori e tasti multifunzione consente accesso ad una vasta gamma di funzioni e di informazioni macchina. Ora nella schermata principale sono incorporati la vista della telecamera posteriore e un indicatore di livello AdBlue®.



Vista veloce sulle informazioni funzionamento macchina



Grazie a KomVision, sono disponibili varie viste opzionali con la telecamera, pur mantenendo sempre una "visione dall'alto" della macchina



Funzione di identificazione operatore

Tecnologie dell'informazione e della comunicazione



KOMTRAX

Il modo per aumentare la produttività

Il sistema Komtrax utilizza la più recente tecnologia di monitoraggio wireless. Compatibile con PC, smartphone e tablet, fornisce una grande quantità di informazioni utili che vi permetteranno di ridurre i costi e di ottenere più facilmente le massime prestazioni dalle vostre macchine. Creando una rete di assistenza altamente integrata, consente di realizzare con successo una manutenzione preventiva, contribuendo così alla gestione efficiente della vostra attività.

Informazioni

Consente di ottenere velocemente risposta a domande di fondamentale importanza sulle vostre macchine: cosa stanno facendo, quando hanno effettuato una determinata operazione, dove si trovano, come aumentare la loro efficienza e quando necessitano di manutenzione. I dati sulle prestazioni vengono trasmessi mediante la tecnologia di comunicazione wireless (satellitare, GPRS o 4G a seconda del modello), dalla macchina al computer e al distributore locale Komatsu, che è sempre disponibile per fornire un'analisi professionale e il relativo feedback.

Convenienza

Komtrax consente una comoda gestione delle flotte attraverso la rete, indipendentemente da dove vi trovate. I dati vengono analizzati e raccolti in modo specifico per consentirne una visione facile e intuitiva su mappe, elenchi, grafici e diagrammi. E' possibile prevedere di che tipo di assistenza e di quali parti le vostre macchine potrebbero avere bisogno, o individuare i problemi ancora prima che i tecnici Komatsu arrivino in loco.

Gestione

Le informazioni dettagliate che Komtrax mette a vostra disposizione 24 ore al giorno, 7 giorni su 7, vi consentono di prendere le migliori decisioni strategiche sia a breve che a lungo termine – senza supplemento costo. Potrete prevedere l'insorgere di determinati problemi, programmare gli interventi di manutenzione, ridurre al minimo i tempi morti lasciando le macchine al loro posto, al lavoro in cantiere.



Facile manutenzione

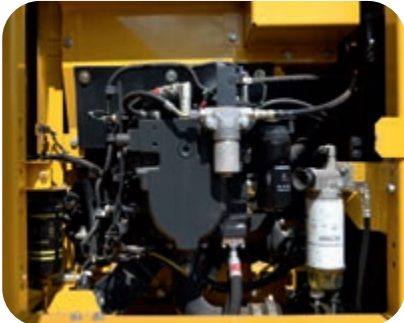

Punti di manutenzione

Komatsu ha progettato il PC230NHD-11 con punti di manutenzione centralizzati per facilitarne l'accessibilità durante le ispezioni e manutenzioni in modo da renderle facili e veloci.

Komatsu Care

Komatsu Care è un programma di manutenzione, disponibile di serie su ogni nuova macchina Komatsu. Esso copre la manutenzione programmata da fabbrica, eseguita con tecnici rigorosamente formati da Komatsu nonché con ricambi originali Komatsu. A seconda del motore della tua macchina, include una copertura estesa sul filtro anti particolato Komatsu (KDPF) e sul sistema (SCR) Selective Catalytic Reduction. Contatta il tuo distributore locale Komatsu per maggior dettagli sui termini e le condizioni.

Filtro olio a lunga durata

Il filtro olio idraulico originale Komatsu utilizza materiale filtrante ad alte prestazioni per lunghi intervalli di sostituzione, riducendo in modo significativo i costi di manutenzione.



Serbatoio AdBlue®

Per semplificare l'accesso, il serbatoio AdBlue® è installato vicino alla scala anteriore.

Garanzia flessibile

Acquistando una macchina Komatsu avrete accesso a un'ampia gamma di programmi e servizi che sono stati progettati per consentire ai clienti di trarre il massimo beneficio dal loro investimento. Per esempio, il programma di Garanzia Flessibile Komatsu offre varie opzioni di estensione della garanzia sulla macchina e i suoi componenti. Queste possono essere scelte a seconda delle proprie necessità individuali e delle specifiche attività svolte. Questo programma è stato sviluppato allo scopo di ridurre i costi operativi complessivi.

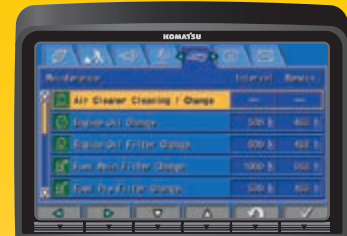

Schermata manutenzione di base

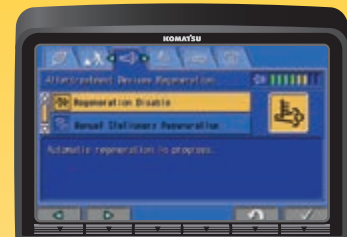

Schermata di rigenerazione del sistema post-trattamento per il KDPF

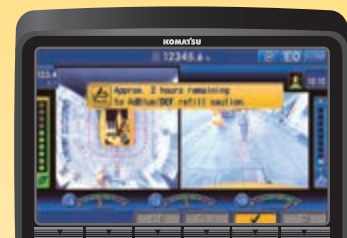

Guida rifornimento e livello AdBlue®



La qualità su cui contare

Qualità Komatsu

Grazie alle tecniche più avanzate di computer design (CAD) e a un programma completo di test, Komatsu produce macchine in grado di soddisfare gli standard più elevati. Tutti i principali componenti del PC230NHD-11 sono progettati e costruiti direttamente da Komatsu. Le funzioni essenziali sono perfettamente adeguate ai livelli prestazionali di una macchina altamente affidabile e produttiva.

Struttura robusta

Massima robustezza e resistenza, insieme alla sicurezza e a un servizio clienti di prima qualità, sono le basi della filosofia Komatsu. Lamiera monoblocco e fusioni d'acciaio vengono utilizzate nelle zone chiave della struttura della macchina per assicurare resistenza e una buona distribuzione dei pesi. Barre d'acciaio altamente resistenti, saldate sulla parte interna del braccio, proteggono la struttura dai danni derivanti dagli impatti.

Rete capillare di assistenza

La rete capillare di distributori ed agenti Komatsu è sempre al vostro fianco per aiutarvi a mantenere la vostra flotta in condizioni ottimali. Sono disponibili pacchetti di assistenza personalizzati, con immediata disponibilità di ricambi, per assicurarvi che la vostra macchina Komatsu continui a garantire il massimo rendimento.



Sottocarro duraturo e affidabile per la massima protezione



Lamiere monopezzo e terminali in fusione per la base del braccio

Specifiche tecniche

Motore

| | |
|--------------------------|--|
| Modello | Komatsu SAA6D107E-3 |
| Tipo | A 4 tempi, sistema d'iniezione HPCR Common Rail, raffreddato ad acqua, turbocompresso, postrefrigeratore aria-aria |
| Potenza motore | |
| ad un regime di | 2000 rpm |
| ISO 14396 | 123 kW / 165 HP |
| ISO 9249 (potenza netta) | 123 kW / 165 HP |
| Numero cilindri | 6 |
| Alesaggio × corsa | 107 × 124 mm |
| Cilindrata | 6,69 l |
| Filtro aria | A secco, con doppio elemento, eiettore automatico ed indicatore elettronico di intasamento |
| Raffreddamento | Ventola aspirante con schermatura per prevenire l'intasamento del radiatore |
| Combustibile | Carburante diesel, conforme alla norma EN 590 Classe 2/grado D. Capacità del combustibile paraffinico (HVO, GTL, BTL), conforme a EN 15940: 2016 |

Impianto idraulico

| | |
|----------------------------------|--|
| Tipo | HydraMind Load Sensing a centro chiuso ed elementi compensati |
| Circuiti idraulici supplementari | A seconda della specifica, è possibile installare fino a 2 circuiti supplementari |
| Pompa principale | 2 × a pistoni assiali a portata variabile per braccio, avambraccio, benna, rotazione e traslazione |
| Portata max. | 475 l/min |
| Taratura delle valvole | |
| Azionamenti base | 380 kg/cm ² |
| Traslazione | 380 kg/cm ² |
| Rotazione | 295 kg/cm ² |
| Servocomandi | 33 kg/cm ² |

Rifornimenti

| | |
|--|--------|
| Serbatoio carburante | 325 l |
| Radiatore | 30,7 l |
| Olio motore | 23,1 l |
| Riduttore di rotazione | 6,5 l |
| Serbatoio olio idraulico | 132 l |
| Olio riduttore di traslazione (per lato) | 5,0 l |
| Serbatoio AdBlue® | 18,8 l |

Rotazione

| | |
|-----------------------|--|
| Tipo | Motore idraulico a pistoni assiali integrato con riduttore epicicloidale bistadio |
| Bloccaggio rotazione | Ad azionamento elettrico con batteria di dischi in bagno d'olio integrata nel motore idraulico |
| Velocità di rotazione | 0 - 12,4 rpm |
| Coppia di rotazione | 65 kNm |

Traslazione

| | |
|--------------------------|---|
| Tipo | 2 pedali con leve per il controllo indipendente di ciascun cingolo |
| Azionamento | Idrostatico |
| Traslazione | A 3 velocità automatiche |
| Max. pendenza superabile | 70%, 35° |
| Velocità di traslazione | |
| Bassa/media/alta | 3,0 / 4,1 / 5,5 km/h |
| Forza max. di trazione | 20600 kg |
| Freni | Ad azionamento negativo con batterie di dischi integrate nei motori idraulici |

Sottocarro

| | |
|----------------------|---|
| Concezione | Parte centrale del telaio con struttura ad X e longeroni laterali a sezione scatolata |
| Catenaria | |
| Tipo | A lubrificazione permanente |
| Pattini (per lato) | 47 |
| Tendicingolo | A molla elicoidale precaricata con martinetto idraulico di pretensionamento |
| Rulli | |
| Inferiori (per lato) | 8 |
| Superiori (per lato) | 2 |

Ambiente

| | |
|--|--|
| Emissioni | Il motore Komatsu risponde a tutte le normative EU Stage V in materia di emissioni |
| Livelli sonori | |
| LwA rumorosità esterna | 100 dB(A) (2000/14/EC Stage II) |
| LpA rumorosità interna | 67 dB(A) (ISO 6396 valore dinamico) |
| Livelli di vibrazione (EN 12096:1997) | |
| Mano/braccio | ≤ 2,5 m/s ² (incertezza K = 0,49 m/s ²) |
| Corpo | ≤ 0,5 m/s ² (incertezza K = 0,24 m/s ²) |
| Contiene gas fluorurati ad effetto serra HFC-134a (GWP 1430). Quantità di gas 0,9 kg, CO ₂ equivalente 1,29 t. | |

| Peso operativo (valori indicativi) | Braccio monoblocco | | Braccio posizionario | |
|------------------------------------|--------------------|-------------------------|----------------------|-------------------------|
| | Peso operativo | Pressione specifica | Peso operativo | Pressione specifica |
| Pattini a tre costole | | | | |
| 550 mm | 23515 kg | 0,57 kg/cm ² | 24315 kg | 0,59 kg/cm ² |

Peso operativo include attrezzature di lavoro, avambraccio da 2,4 m, benna da 650 kg, operatore, lubrificanti, liquidi, pieno carburante e allestimento standard.

| Max. capacità e peso della benna | Braccio monoblocco | | Braccio posizionario | | |
|--|--------------------|-----------------------------|----------------------------|-----------------------------|----------------------------|
| | Avambraccio | 2,4 m | 2,9 m | 2,4 m | 2,9 m |
| Peso specifico materiale fino a 1,2 t/m ³ | | 1,45 m ³ 1050 kg | 1,30 m ³ 975 kg | 1,33 m ³ 1000 kg | 1,21 m ³ 925 kg |
| Peso specifico materiale fino a 1,5 t/m ³ | | 1,23 m ³ 950 kg | 1,10 m ³ 875 kg | 1,13 m ³ 900 kg | 1,03 m ³ 850 kg |
| Peso specifico materiale fino a 1,8 t/m ³ | | 1,00 m ³ 850 kg | 0,96 m ³ 800 kg | 0,98 m ³ 825 kg | 0,89 m ³ 775 kg |

Max. capacità e peso secondo ISO 10567:2007.

Per ulteriori informazioni contattare il Concessionario Komatsu competente per il territorio.

Forze di scavo

| Avambraccio | 2,4 m | 2,9 m |
|---|----------|----------|
| Forza di strappo alla benna | 16500 kg | 14100 kg |
| Forza di strappo alla benna (PowerMax) | 17500 kg | 15200 kg |
| Forza di scavo all'avambraccio | 12200 kg | 10300 kg |
| Forza di scavo all'avambraccio (PowerMax) | 13000 kg | 11000 kg |

Dimensioni e specifiche operative

| Dimensioni | PC230NHD-11 |
|---|-------------|
| A Larghezza della struttura superiore | 2540 mm |
| B Altezza al filo superiore cabina | 3105 mm |
| C Lunghezza della macchina base | 4955 mm |
| D Sbalzo posteriore | 2860 mm |
| Raggio d'ingombro posteriore | 2880 mm |
| E Altezza minima da terra del contrappeso | 1125 mm |
| F Altezza al filo superiore tubo di scarico | 2295 mm |
| F' Altezza al filo superiore del cofano motore | 2810 mm |
| G Luce libera da terra | 465 mm |
| H Lunghezza del cingolo a terra | 3410 mm |
| I Lunghezza del cingolo | 4305 mm |
| J Carreggiata | 1990 mm |
| K Larghezza dei pattini | 550 mm |
| L Larghezza max. del sottocarro con pattini da 550 mm | 2540 mm |

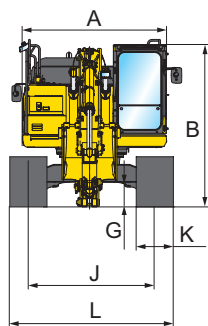

Braccio monoblocco

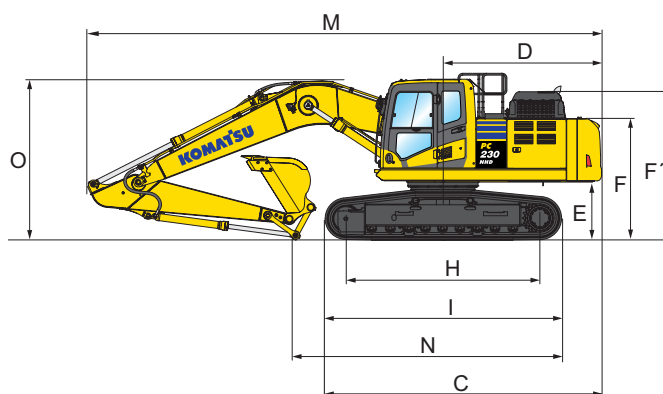

Braccio posizionale

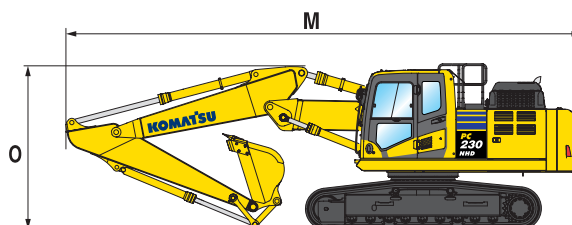

| Dimensioni di trasporto | Braccio monoblocco | | Braccio posizionale | |
|---------------------------------------|--------------------|---------|---------------------|---------|
| Avambraccio | 2,4 m | 2,9 m | 2,4 m | 2,9 m |
| M Lunghezza di trasporto | 9630 mm | 9690 mm | 9495 mm | 9600 mm |
| N Lunghezza a terra (trasporto) | 5675 mm | 4875 mm | 6035 mm | 5250 mm |
| O Altezza (all'estremità del braccio) | 3190 mm | 3180 mm | 3215 mm | 3160 mm |



Diagramma di scavo

Braccio monoblocco



Diagramma di scavo

| | 2,4 m | 2,9 m |
|--|---------|----------|
| A Altezza max. di scavo | 9765 mm | 10095 mm |
| B Altezza max. di carico | 6895 mm | 7215 mm |
| C Profondità max. di scavo | 5955 mm | 6465 mm |
| D Profondità max. di scavo (parete verticale) | 5365 mm | 5885 mm |
| E Profondità max. di scavo (piano fondo di 2,44 m) | 5730 mm | 6280 mm |
| F Sbraccio max. di scavo | 9355 mm | 9850 mm |
| G Sbraccio max. di scavo al piano terra | 9160 mm | 9655 mm |
| H Raggio minimo di rotazione anteriore | 3065 mm | 2975 mm |
| Altezza max. al minimo raggio di rotazione anteriore | 8155 mm | 8110 mm |

Braccio posizionario

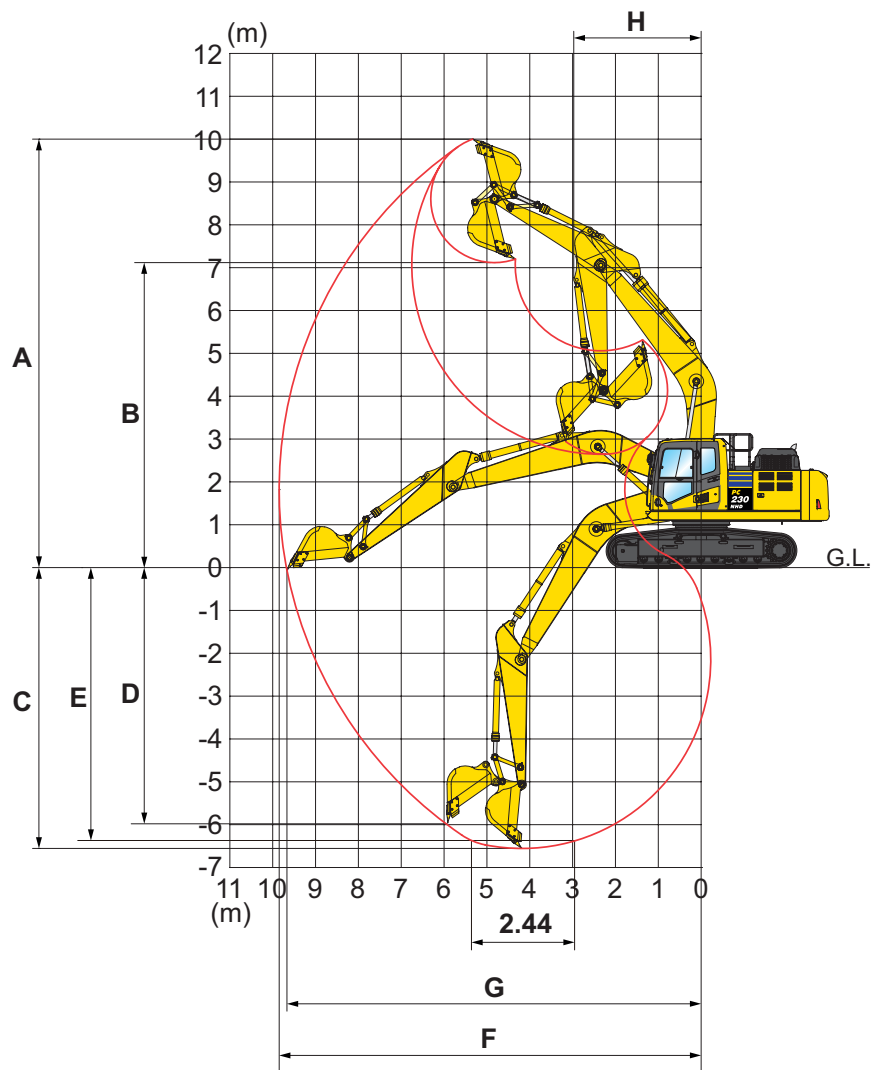

Diagramma di scavo

| Avambraccio | 2,4 m | 2,9 m |
|--|----------|----------|
| A Altezza max. di scavo | 10630 mm | 11085 mm |
| B Altezza max. di carico | 7665 mm | 8115 mm |
| C Profondità max. di scavo | 5670 mm | 6185 mm |
| D Profondità max. di scavo (parete verticale) | 4710 mm | 5225 mm |
| E Profondità max. di scavo (piano fondo di 2,44 m) | 5575 mm | 6080 mm |
| F Sbraccio max. di scavo | 9415 mm | 9935 mm |
| G Sbraccio max. di scavo al piano terra | 9221 mm | 9750 mm |
| H Raggio minimo di rotazione anteriore | 2830 mm | 2640 mm |
| Altezza max. al minimo raggio di rotazione anteriore | 8402 mm | 8390 mm |

Capacità di sollevamento

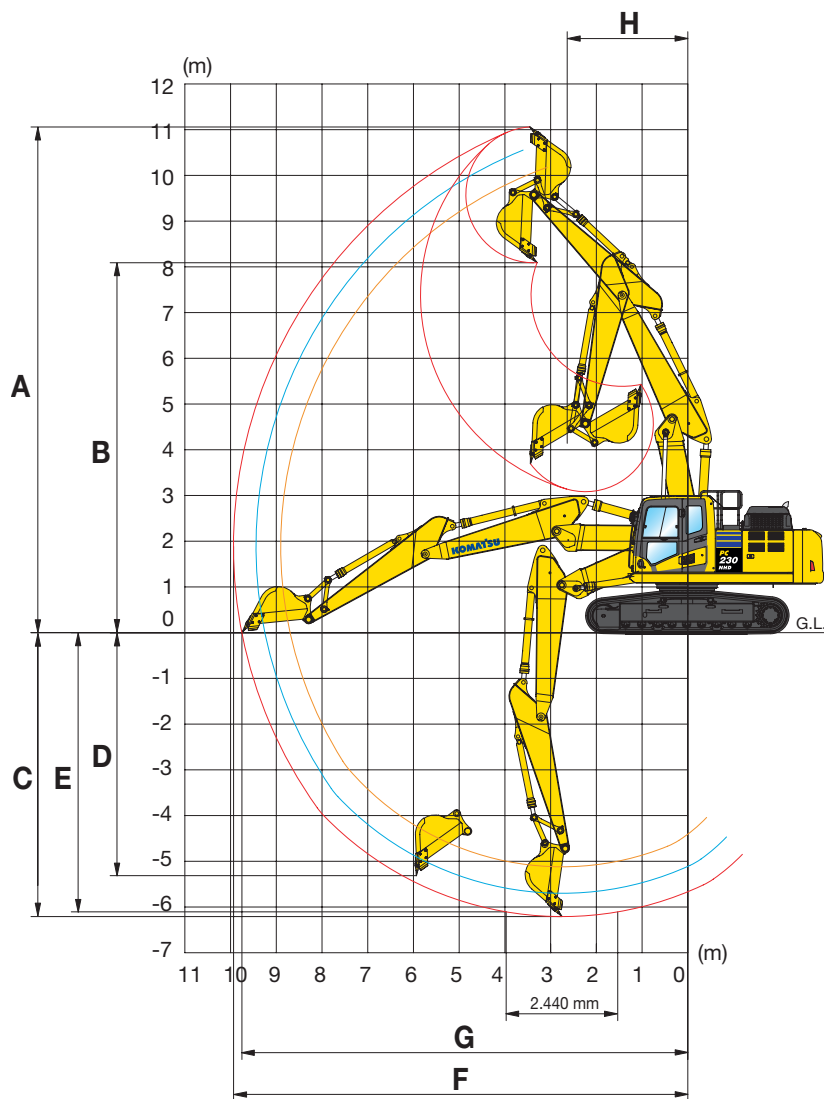
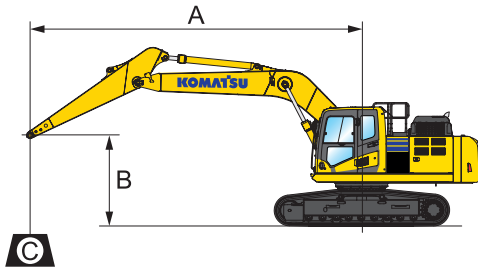

A – Sbraccio dal centro di rotazione

B – Altezza perno benna

C – Capacità di sollevamento

Capacità in linea

Capacità laterale

Capacità alla massimo sbraccio

Pesi:

Con avambraccio da 2,4 m:
 leverismi benna e
 cilindro benna 359 kg
 Con avambraccio da 2,9 m:
 leverismi benna e
 cilindro benna 335 kg

Braccio monoblocco

Pattini 550 mm

| Avambraccio | A | | | | 7,5 m | | 6,0 m | | 4,5 m | | 3,0 m | | 1,5 m | |
|--------------|--------|--------|-------|------|-------|------|-------|------|--------|-------|--------|--------|-------|--|
| | B | | | | | | | | | | | | | |
| <p>2,4 m</p> | 7,5 m | kg | *6010 | 5530 | | | | | | | | | | |
| | 6,0 m | kg | *5620 | 4040 | | | *7080 | 4870 | *7350 | *7350 | | | | |
| | 4,5 m | kg | 5450 | 3380 | | | 7670 | 4720 | *9000 | 7190 | *12430 | *12430 | | |
| | 3,0 m | kg | 4980 | 3070 | 5300 | 3270 | 7410 | 4490 | *11330 | 6640 | | | | |
| | 1,5 m | kg | 4830 | 2960 | 5190 | 3170 | 7160 | 4270 | 11060 | 6200 | | | | |
| | 0,0 m | kg | 4980 | 3030 | 5120 | 3110 | 7000 | 4130 | 10820 | 6010 | | | | |
| | -1,5 m | kg | 5510 | 3320 | | | 6950 | 4090 | 10790 | 5980 | *12530 | 11010 | | |
| | -3,0 m | kg | 6810 | 4060 | | | 7050 | 4180 | 10920 | 6090 | *17190 | 11220 | | |
| | | -4,5 m | kg | | | | | | | | | | | |

| | | | | | | | | | | | | | | |
|--------------|--------|--------|-------|-------|------|------|-------|-------|--------|--------|--------|--------|--------|--------|
| <p>2,9 m</p> | 7,5 m | kg | *4040 | *4040 | | | *4760 | *4760 | | | | | | |
| | 6,0 m | kg | *3810 | 3640 | | | *6450 | 4990 | | | | | | |
| | 4,5 m | kg | *3790 | 3110 | 5470 | 3420 | *7160 | 4820 | *8120 | 7370 | | | | |
| | 3,0 m | kg | *3920 | 2840 | 5350 | 3310 | 7490 | 4560 | *10460 | 6790 | | | | |
| | 1,5 m | kg | *4210 | 2740 | 5220 | 3190 | 7210 | 4310 | 11160 | 6280 | | | | |
| | 0,0 m | kg | 4570 | 2790 | 5120 | 3100 | 7000 | 4130 | 10810 | 5990 | *7290 | *7290 | | |
| | -1,5 m | kg | 4970 | 3010 | 5090 | 3070 | 6910 | 4050 | 10710 | 5910 | *11800 | 10770 | *7580 | *7580 |
| | -3,0 m | kg | 5930 | 3550 | | | 6960 | 4090 | 10790 | 5970 | *18120 | 10970 | *12220 | *12220 |
| | | -4,5 m | kg | 8540 | 4990 | | | | | *10660 | 6200 | *14860 | 11360 | |

* Al limite idraulico. Capacità di sollevamento secondo SAE J1097. Il valore indicato è il minore tra l'87% della capacità di sollevamento al limite idraulico e il 75% della capacità di sollevamento al limite di stabilità. Quando si eseguono operazioni di sollevamento con accessori aggiuntivi installati sull'avambraccio, sottrarre dai valori indicati il peso di tutti gli accessori aggiuntivi.

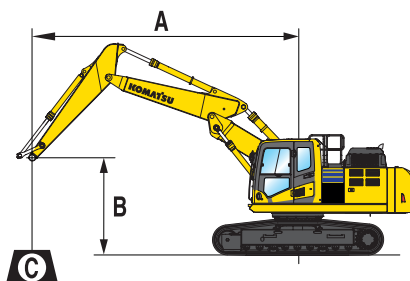

A - Sbraccio dal centro di rotazione

B - Altezza perno benna

C - Capacità di sollevamento

 - Capacità in linea

 - Capacità laterale

 - Capacità alla massimo sbraccio

Pesi:

Con avambraccio da 2,4 m:

leverismi benna e

cilindro benna 359 kg













Con avambraccio da 2,9 m:

leverismi benna e

cilindro benna 335 kg

Braccio posizionatore

Pattini 550 mm

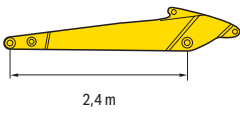
| Avambraccio | A | |  | | 7,5 m | | 6,0 m | | 4,5 m | | 3,0 m | | 1,5 m | |
|--|----------|--|--|--|--|--|--|--|--|--|--|--|--|--|
| | B |  |  |  |  |  |  |  |  |  |  |  |  | |
|  2,4 m | 7,5 m | kg | *5800 | 5400 | | | | | | *7800 | 7750 | | | |
| | 6,0 m | kg | *5350 | 3950 | | | *6350 | 4850 | *8000 | 7600 | | | | |
| | 4,5 m | kg | *5250 | 3300 | | | *6700 | 4650 | *9100 | 7150 | | | | |
| | 3,0 m | kg | 5100 | 3000 | 5450 | 3200 | *7350 | 4400 | *11450 | 6550 | | | | |
| | 1,5 m | kg | 4950 | 2900 | 5350 | 3100 | 7400 | 4200 | 11400 | 6100 | | | | |
| | 0,0 m | kg | 5100 | 2950 | 5300 | 3050 | 7250 | 4050 | 11200 | 5900 | | | | |
| | -1,5 m | kg | 5650 | 3250 | | | 7200 | 4000 | 11150 | 5850 | *12350 | 10850 | | |
| -3,0 m | kg | | | | | | | | | | | | | |

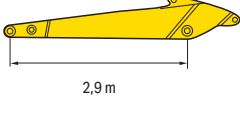
| | | | | | | | | | | | | |
|--|--------|----|-------|-------|-------|------|-------|-------|-------|-------|--------|--------|
|  2,9 m | 7,5 m | kg | *3600 | *3600 | | | *4500 | *4500 | *6400 | *6400 | | |
| | 6,0 m | kg | *3300 | *3300 | | | *5750 | 4700 | *6850 | *6850 | | |
| | 4,5 m | kg | *3200 | 2800 | *4850 | 3100 | *6000 | 4450 | *8050 | 7000 | *11150 | *11150 |
| | 3,0 m | kg | 3250 | 2500 | *5000 | 2950 | 6600 | 4150 | *9900 | 6300 | | |
| | 1,5 m | kg | 3450 | 2400 | 5050 | 2800 | 7050 | 3850 | 11050 | 5750 | | |
| | 0,0 m | kg | 3800 | 2450 | 4950 | 2700 | 6850 | 3650 | 10700 | 5450 | *7250 | *7250 |
| | -1,5 m | kg | 4450 | 2650 | 4950 | 2700 | 6750 | 3600 | 10600 | 5350 | *11850 | 10100 |
| -3,0 m | kg | | | | | | | | | | | |

* Al limite idraulico. Capacità di sollevamento secondo SAE J1097. Il valore indicato è il minore tra l'87% della capacità di sollevamento al limite idraulico e il 75% della capacità di sollevamento al limite di stabilità. Quando si eseguono operazioni di sollevamento con accessori aggiuntivi installati sull'avambraccio, sottrarre dai valori indicati il peso di tutti gli accessori aggiuntivi.

Equipaggiamento standard ed a richiesta

Motore

| | |
|--|---|
| Motore diesel Komatsu SAA6D107E-3 turbocompresso, ad iniezione diretta common rail | ● |
| Conforme alla normativa EU Stage V | ● |
| Ventola aspirante con schermatura per prevenire l'intasamento del radiatore | ● |
| Preriscaldamento automatico del motore | ● |
| Protezione contro il surriscaldamento del motore | ● |
| Acceleratore elettronico | ● |
| Deceleratore automatico | ● |
| Spegnimento regolabile in caso di inattività | ● |
| Chiave di avviamento motore | ● |
| Possibilità di inserimento password per l'avviamento del motore | ● |
| Alternatore 24 V / 90 A | ● |
| Motorino di avviamento 24 V / 5,5 kW | ● |
| Batterie 2 × 12 V / 180 Ah | ● |

Impianto idraulico

| | |
|--|---|
| Circuito idraulico HydraMind, con Sistema Load Sensing a Centro Chiuso (E-CLSS) | ● |
| Regolazione elettronica combinata delle pompe idrauliche e del motore diesel (PEMC) | ● |
| 6 modalità di lavoro: Power, Economy, Breaker (Martello), Attachment power e Attachment economy e Lifting/Fine Operation (Sollevamento/Finitura) | ● |
| Funzione PowerMax | ● |
| Joystick PPC con 3 pulsanti per azionamento braccio, avambraccio, benna e rotazione. Comandi proporzionali integrati nel joystick per linee ausiliarie | ● |
| Predisposizione per attacco rapido idraulico | ● |
| Funzioni idrauliche aggiuntive | ○ |
| Komatsu Integrated Attachment Control (KIAC) | ○ |

Sottocarro

| | |
|------------------------------|---|
| Pararulli inferiori | ● |
| Protezioni sottocarro | ● |
| Pattini a tre costole 550 mm | ● |
| Pararulli inferiori completi | ○ |

Traslazione

| | |
|---|---|
| Traslazione a 3 velocità con scalata automatica, riduttori finali epicicloidali con freni di parcheggio | ● |
| Comandi PPC per la traslazione e lo sterzo con leve e pedali | ● |

Cabina

| | |
|---|---|
| Cabina SpaceCab™ con struttura di sicurezza rinforzata, pressurizzata e completamente isolata, montata su sospensioni viscose, con vetri di sicurezza colorati, ampia superficie trasparente sul tetto con parasole, parabrezza anteriore apribile a scomparsa con dispositivo di bloccaggio, parabrezza inferiore smontabile, tergicristallo anteriore con intermittenza, tendina avvolgibile, accendisigari, posacenere, ripiano bagagli, tappetino | ● |
| Sedile riscaldato ammortizzato ad aria, con schienale alto e supporto lombare, braccioli regolabili in altezza montati nella console, cintura di sicurezza retraibile | ● |
| Climatizzatore automatico | ● |
| Alimentazione a 12/24 V | ● |
| Porta bevande e porta documenti | ● |
| Box caldo-freddo | ● |
| Radio | ● |
| Ingresso ausiliario (presa MP3) | ● |
| Tergicristallo parabrezza inferiore | ○ |
| Visore parapioggia (non con OPG) | ○ |
| DAB+ radio digitale con ingresso ausiliario (MP3) | ○ |

Servizio e manutenzione

| | |
|--|---|
| Spurgo automatico dell'impianto combustibile | ● |
| Filtro aria a doppio elemento con eiettore automatico e indicatore d'intasamento elettronico | ● |
| Komtrax - Sistema di monitoraggio wireless Komatsu (4G) | ● |
| Komatsu Care - Programma di manutenzione per i clienti Komatsu | ● |
| Monitor a colori multifunzione con sistema di controllo e gestione EMMS e guida per l'efficienza | ● |
| Attrezzi | ● |
| Punti di servizio | ○ |
| Impianto di lubrificazione centralizzato ad azionamento automatico | ○ |

Sistema di illuminazione LED

| | |
|---|---|
| Luci di lavoro: 2 sulla torretta, 1 sul braccio (sinistra) | ● |
| Luci di lavoro addizionali (#1): 2 sul tetto della cabina (anteriore), 1 sul tetto della cabina (posteriore), 1 sul braccio (destra), 1 sul contrappeso, faro rotante | ○ |
| Luci di lavoro addizionali (#2): 4 sul tetto della cabina (anteriore), 1 sul tetto della cabina (posteriore), 1 sul braccio (destra), 1 sul contrappeso, 2 sul cilindro del braccio, 2 sulla torretta (sinistra + destra), faro rotante | ○ |

Dispositivi di sicurezza

| | |
|--|---|
| Sistema di visualizzazione perimetrale KomVision | ● |
| Avvisatore acustico | ● |
| Dispositivo di segnalazione sovraccarico | ● |
| Allarme acustico di traslazione | ● |
| Valvole di sicurezza per il braccio principale | ● |
| Ampi corrimano e specchietti retrovisori | ● |
| Interruttore generale impianto elettrico | ● |
| Conforme alla norma ROPS: ISO 12117-2:2008 | ● |
| Interruttore arresto di emergenza motore | ● |
| Indicatore cintura di sicurezza sedile | ● |
| Sistema di rilevamento posizione neutra | ● |
| Valvola di sicurezza avambraccio | ● |
| Protezione anteriore OPG livello II (FOPS), incernierata | ○ |
| Protezione superiore della cabina OPG livello II (FOPS) | ○ |

Attrezzature

| | |
|---|---|
| Braccio monoblocco | ○ |
| Braccio posiziatore | ○ |
| Occhione per sollevamento sul leverismo benna | ○ |
| Avambraccio da 2,4 m; 2,9 m | ○ |
| Benne Komatsu | ○ |
| Martelli idraulici Komatsu | ○ |

Altre dotazioni

| | |
|--|---|
| Contrappeso standard | ● |
| Lubrificazione centralizzata per ralla e perni | ● |
| Pompa rifornimento carburante con arresto automatico | ● |
| Olio biodegradabile per l'impianto idraulico | ○ |
| Verniciatura speciale | ○ |

Altre dotazioni a richiesta

- equipaggiamento standard
- equipaggiamento a richiesta



E' disponibile un'ampia gamma di benne e accessori. Il tuo distributore Komatsu sarà lieto di assisterti nella scelta degli optional più adeguati alle tue necessità.

Dati non vincolanti, con riserva di modifiche.
Le immagini possono differire dalla versione standard.
L'equipaggiamento può essere diverso a seconda del paese di destinazione.

Il vostro partner Komatsu:

KOMATSU

[komatsu.eu](https://www.komatsu.eu)

