

KOMATSU

PC228USLC-11



Escavatore idraulico

Potenza motore
123 kW / 165 HP @ 2000 rpm

Peso operativo
24350 - 27925 kg

Capacità benna
max. 1,49 m³

PC228USLC-11



Potenza motore

123 kW / 165 HP @ 2000 rpm

Peso operativo

24350 - 27925 kg

Capacità benna

max. 1,49 m³



Manovrabilità e prestazioni ambientali eccezionali

Potente ed ecologico

- Motore EU Stage V
- Spegnimento regolabile in caso di inattività
- La tecnologia Komatsu che fa risparmiare carburante
- Ventola a giunto viscoso
- Fino ad un 21% in più di capacità di sollevamento

Massima efficienza

- Maggiore produttività
- Versatilità intrinseca e produttività superiore
- Ridotto raggio di rotazione posteriore e stabilità eccezionale
- Migliore gestione del motore
- Migliore efficienza idraulica
- Komatsu Integrated Attachment Control (KIAC)

Comfort di prima classe

- Sedile operatore completamente ammortizzato ad aria
- Bassa rumorosità
- Ampio monitor con interfaccia evolutiva
- Maggior comfort operatore

La sicurezza prima di tutto

- Komatsu SpaceCab™
- Sistema avanzato di monitoraggio
- Sistema di rilevamento posizione neutra
- Sistema di visualizzazione perimetrale KomVision

La qualità su cui contare

- Componenti di qualità Komatsu
- Rete capillare di assistenza

Komtrax

- Sistema di monitoraggio wireless Komatsu
- Comunicazione mobile 4G
- Antenna di comunicazione integrata
- Incremento dei dati prestazionali e maggior numero di report



Programma di manutenzione
per i clienti Komatsu



Elevata produttività

Il PC228USLC-11, veloce e preciso, dotato di un potente motore Komatsu EU Stage V, dell'impianto idraulico a comando elettronico CLSS (Closed Center Load Sensing System) Komatsu e di un comfort di prima categoria, assicura una grande reattività e una produttività ineguagliabile per la sua classe.

La tecnologia Komatsu che fa risparmiare carburante

Il consumo di carburante del PC228USLC-11 è inferiore ben del 6% rispetto alla serie precedente. La gestione del motore è migliorata. L'abbinamento della velocità variabile del motore, della pompa idraulica e della ventola a giunto viscoso, garantisce efficienza e precisione sia nei movimenti individuali che in quelli combinati.

Spegnimento regolabile in caso di inattività

Al fine di ridurre inutili consumi di carburante ed emissioni di scarico e assicurare minori costi operativi, il dispositivo Komatsu di spegnimento automatico in folle arresta il motore dopo che è rimasto in folle per un intervallo di tempo prestabilito, facilmente programmabile tra 5 e 60 minuti. Un indicatore Eco e suggerimenti di guida Eco visualizzati sul monitor della cabina rendono il lavoro ancora più efficiente.

Potente ed ecologico

Motore Komatsu EU Stage V

Il motore Komatsu EU Stage V è affidabile ed efficiente. Grazie alle bassissime emissioni, garantisce un ridotto impatto ambientale e prestazioni di livello superiore al fine di contribuire alla riduzione dei costi operativi e assicurare la tranquillità dell'operatore.



Post-trattamento heavy duty

Il sistema di post-trattamento combina un filtro antiparticolato diesel Komatsu (KDPF) con un riduttore catalitico selettivo (SCR). Il riduttore SCR inietta la quantità corretta di AdBlue® nel sistema alla velocità idonea per trasformare gli ossidi di azoto NOx in acqua (H₂O) e azoto atossico (N₂). Le emissioni di NOx risultano ridotte dell'80% rispetto ai motori EU Stage IIIB.

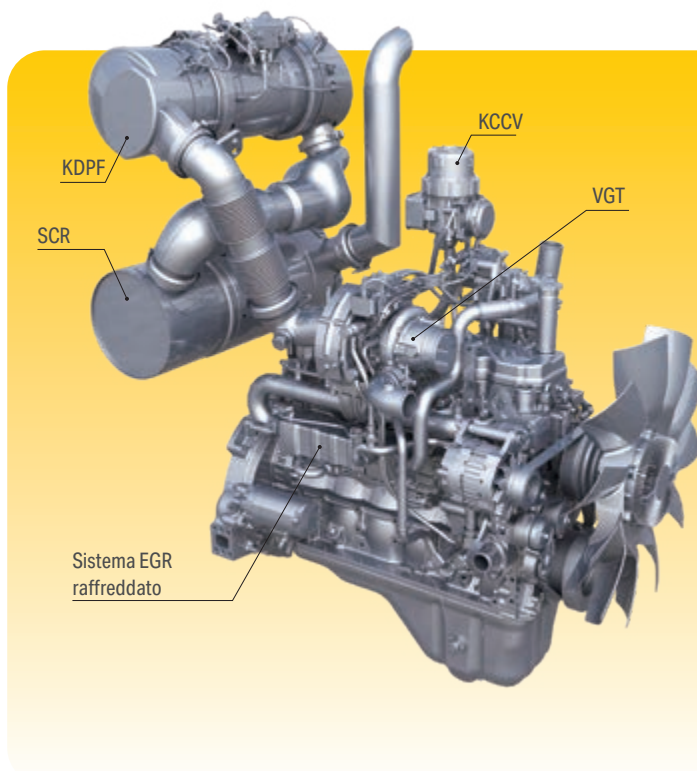
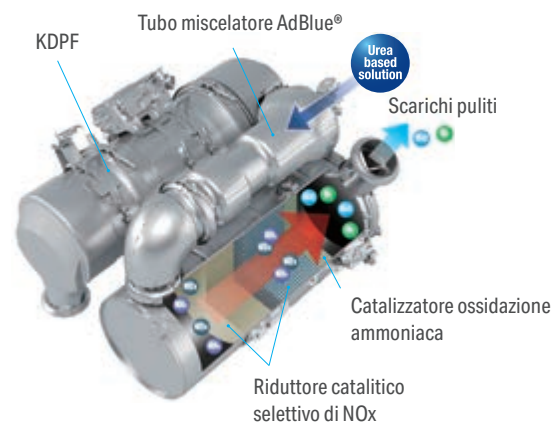

Sistema common rail ad alta pressione (HPCR)

Al fine di ottenere la combustione completa del carburante e minori emissioni di scarico, il sistema di iniezione common rail ad alta pressione è controllato tramite un computer che consente di fornire alla camera di combustione del motore, il cui design è stato rinnovato, una quantità precisa di carburante in pressione mediante iniezioni multiple.

Ricircolo dei gas di scarico (EGR)

Il sistema EGR di ricircolo dei gas di scarico raffreddati è il frutto di una tecnologia ben collaudata applicata agli attuali motori Komatsu. La maggiore capacità del scambiatore EGR assicura emissioni di NOx estremamente basse e un miglior rendimento del motore.

Sistema di ventilazione a basamento chiuso (KCCV)

Le emissioni del basamento (gas in ricircolo) passano attraverso un filtro CCV. Il velo d'olio intrappolato nel filtro viene fatto ritornare nel basamento mentre il gas filtrato ritorna alla presa d'aria.

Turbocompressore a geometria variabile (VGT)

Il turbocompressore VGT fornisce una portata d'aria ottimale alla camera di combustione del motore a tutte le velocità e in tutte le condizioni di carico. I gas di scarico risultano più puliti e il rendimento del carburante è maggiore, tutto senza compromettere la potenza e le prestazioni della macchina.

Ridotto raggio di rotazione posteriore e stabilità eccezionale

Il PC228USLC-11 ha un profilo arrotondato con sporgenze minime sia nella parte anteriore che nella parte posteriore. Il suo raggio di rotazione posteriore estremamente ridotto è perfetto per il lavoro in spazi ristretti, in particolare in zone urbane, o per la costruzione di strade, la movimentazione di tronchi e la demolizione. Grazie alla sua struttura ottimizzata, il PC228USLC-11 è una macchina eccezionalmente stabile. Insieme all'ampia gamma di applicazioni operative consentite, la sua stabilità lo rende la soluzione ideale per qualsiasi lavoro in cui sia richiesto un notevole sbraccio, come la demolizione o lo scavo in pendenza. L'elevato sbraccio per le operazioni di scarico consente all'operatore di lavorare sempre con facilità, efficienza e la massima sicurezza.

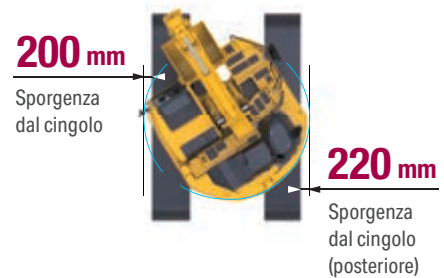
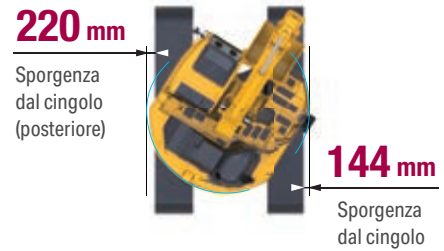

Due linee idrauliche opzionali per montare una serie di accessori



Pararulli inferiori completi (optional)



La versatilità a portata di mano, per scegliere l'impostazione perfetta per ogni lavoro

Versatilità intrinseca

Potente e preciso, il PC228USLC-11 Komatsu è equipaggiato in modo da poter eseguire con efficienza qualsiasi operazione. In cantieri grandi o piccoli, per applicazioni generiche di scavo, scavo fossi, interventi di riqualificazione ambientale, preparazione di siti, l'impianto idraulico originale Komatsu assicura sempre la massima produttività e il massimo controllo.

Ampia scelta di optional

Sono previste due linee di accessori opzionali e 15 impostazioni di memoria facilmente personalizzabili per gli accessori. In combinazione con il circuito idraulico (di serie) per il comando di un attacco rapido, cambiare la tipologia di lavoro adesso è ancora più semplice. Grazie alla scelta di bracci e sottocarri, è possibile allestire il PC228USLC-11 in modo da soddisfare esigenze ben specifiche in termini di trasporto, spazio operativo o tipo di applicazione.

6 modalità di lavoro

Il PC228USLC-11 sviluppa la potenza richiesta mantenendo al minimo il consumo di carburante. Sono disponibili 6 modalità operative: Sono disponibili 6 modalità operative: Power, Sollevamento/operazioni di finitura, Martello, Economy, Attrezzature in Power e Attrezzature in Economy. La modalità Economy può essere regolata in modo da fornire l'equilibrio ideale tra potenza ed economia, in funzione del tipo di applicazione da utilizzare. La portata d'olio da fornire alle attrezzature idrauliche è regolabile direttamente attraverso l'ampio monitor, tra i più grandi nelle macchine della stessa classe.

Massima efficienza



Braccio posizionario (optional)



Komatsu Integrated Attachment Control (KIAC) con fino a 15 valori preimpostati per portata e pressione olio (optional)



Lama dozer (optional)

Comfort di prima classe

Maggiore comfort

Nell'ampia cabina SpaceCab™ Komatsu, un sedile con schienale alto ammortizzato ad aria, riscaldato per un maggiore comfort e con braccioli completamente regolabili è posizionato al centro di un comodo abitacolo che riduce lo stress dei lunghi turni di lavoro. L'elevata visibilità e l'ergonomicità dei comandi contribuiscono ulteriormente a ottimizzare la produttività dell'operatore.

Comfort operatore perfetto

Oltre all'autoradio di serie, il PC228USLC-11 ha un ingresso ausiliario per collegare dispositivi esterni e riprodurre musica tramite gli altoparlanti presenti all'interno dell'abitacolo. Nell'abitacolo sono inoltre incorporate due porte di alimentazione a 12 volt. Per un azionamento preciso e sicuro degli accessori, sono previsti comandi proporzionali.

Bassa rumorosità

Gli escavatori cingolati Komatsu vantano livelli di rumorosità esterna molto bassi e sono particolarmente adatti al lavoro in spazi ristretti o zone urbane. L'utilizzo ottimale dell'isolamento acustico e dei materiali fonoassorbenti contribuisce a rendere il livello sonoro all'interno degli escavatori paragonabile a quello di una automobile di classe media.



Comandi comodi, ergonomici e precisi: manipolatori con pulsante di comando proporzionale per gli accessori



Climatizzatore automatico



Porta Riviste

La sicurezza prima di tutto

Massima sicurezza sul luogo di lavoro

Le caratteristiche di sicurezza del PC228USLC-11 Komatsu sono conformi alle più recenti normative vigenti nel settore e operano in sinergia permettendo di minimizzare i rischi per il personale che si trova a bordo e nelle vicinanze della macchina. Un sistema di rilevamento della posizione neutra per le leve di traslazione e le attrezzature di scavo aumentano la sicurezza sul luogo di lavoro, unitamente a un indicatore per la cintura di sicurezza del sedile e un allarme sonoro di traslazione. Le piastre antidrucciolo ad elevata resistenza con copertura addizionale ad attrito elevato, mantengono inalterate le caratteristiche nel tempo.



Ridotto raggio di rotazione posteriore

1,79 m – L'ingombro posteriore del PC228USLC-11, più compatto di quello dei modelli tradizionali, il PC228USLC-11 consente all'operatore di non dover continuamente controllare indietro e di concentrarsi solamente sullo scavo.

Braccio con ridotto ingombro di rotazione

2,31 m – Il PC228USLC-11 presenta un'escursione di sollevamento maggiore di quella del PC210-11 quindi l'ingombro del braccio, risulta notevolmente più ridotto.



Telecamere KomVision

KomVision

La visibilità della macchina ottenuta con KomVision permette all'operatore di avere sempre una visione chiara della zona di sicurezza attorno alla macchina, per cui l'operatore può concentrarsi sul lavoro svolto anche in presenza di scarsa luce.



Eccezionale protezione dell'operatore

Komatsu SpaceCab™

La cabina ROPS è costruita con un telaio di elementi tubolari in acciaio per raggiungere elevati valori di resistenza agli impatti. In caso di ribaltamento della macchina inoltre, la cintura di sicurezza permette di mantenere il corpo dell'operatore nella zona di sicurezza della cabina. Può essere dotata opzionalmente di un sistema FOPS (Falling Object Protective System) con protezione anteriore apribile.



Corrimano e piastre antidrucciolo

Manutenzione sicura

Protezioni termiche attorno alle parti ad alta temperatura del motore, cinghia della ventola e pulegge protette e divisorio pompa/motore per proteggere il motore dagli spruzzi di olio idraulico, corrimano eccezionalmente robusti: come è tradizione per Komatsu, sono garantiti i massimi livelli di sicurezza per una manutenzione rapida e senza incidenti.



Ridotti costi operativi

La tecnologia informatica Komatsu contribuisce a ridurre i costi operativi facilitando una gestione comoda ed efficiente delle operazioni. Aumenta il livello di soddisfazione del cliente e la competitività dei nostri prodotti.

Ampio monitor

Con una scelta di 26 lingue, l'ampio monitor, dotato di semplici interruttori e tasti multifunzione, consente accesso ad una vasta gamma di funzioni e di informazioni operative della macchina.

Un'interfaccia evolutiva

Informazioni utili sono ora più facili che mai da trovare e capire attraverso l'interfaccia aggiornata del monitor. La schermata principale può essere ottimizzata in base al lavoro svolto premendo semplicemente il tasto F3.



Vista veloce sulle informazioni funzionamento macchina



Grazie a KomVision, sono disponibili varie viste opzionali con la telecamera, pur mantenendo sempre una "visione dall'alto" della macchina

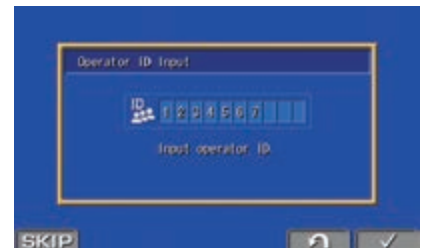

Funzione di identificazione operatore

Tecnologie dell'informazione e della comunicazione



KOMTRAX

Il modo per aumentare la produttività

Il sistema Komtrax utilizza la più recente tecnologia di monitoraggio wireless. Compatibile con PC, smartphone e tablet, fornisce una grande quantità di informazioni utili che vi permetteranno di ridurre i costi e di ottenere più facilmente le massime prestazioni dalle vostre macchine. Creando una rete di assistenza altamente integrata, consente di realizzare con successo una manutenzione preventiva, contribuendo così alla gestione efficiente della vostra attività.

Informazioni

Consente di ottenere velocemente risposta a domande di fondamentale importanza sulle vostre macchine: cosa stanno facendo, quando hanno effettuato una determinata operazione, dove si trovano, come aumentare la loro efficienza e quando necessitano di manutenzione. I dati sulle prestazioni vengono trasmessi mediante la tecnologia di comunicazione wireless (satellitare, GPRS o 4G a seconda del modello), dalla macchina al computer e al distributore locale Komatsu, che è sempre disponibile per fornire un'analisi professionale e il relativo feedback.

Convenienza

Komtrax consente una comoda gestione delle flotte attraverso la rete, indipendentemente da dove vi trovate. I dati vengono analizzati e raccolti in modo specifico per consentirne una visione facile e intuitiva su mappe, elenchi, grafici e diagrammi. E' possibile prevedere di che tipo di assistenza e di quali parti le vostre macchine potrebbero avere bisogno, o individuare i problemi ancora prima che i tecnici Komatsu arrivino in loco.

Gestione

Le informazioni dettagliate che Komtrax mette a vostra disposizione 24 ore al giorno, 7 giorni su 7, vi consentono di prendere le migliori decisioni strategiche sia a breve che a lungo termine – senza supplemento costo. Potrete prevedere l'insorgere di determinati problemi, programmare gli interventi di manutenzione, ridurre al minimo i tempi morti lasciando le macchine al loro posto, al lavoro in cantiere.



Facile manutenzione



Punti di manutenzione

Komatsu ha progettato il PC228USLC-11 con punti di manutenzione centralizzati per facilitarne l'accessibilità durante le ispezioni e manutenzioni in modo da renderle facili e veloci.

Komatsu Care

Komatsu Care è un programma di manutenzione, disponibile di serie su ogni nuova macchina Komatsu. Esso copre la manutenzione programmata da fabbrica, eseguita con tecnici rigorosamente formati da Komatsu nonché con ricambi originali Komatsu. A seconda del motore della tua macchina, include una copertura estesa sul filtro anti particolato Komatsu (KDPF) e sul sistema (SCR) Selective Catalytic Reduction. Contatta il tuo distributore locale Komatsu per maggior dettagli sui termini e le condizioni.

Filtro olio a lunga durata

Il filtro olio idraulico originale Komatsu utilizza materiale filtrante ad alte prestazioni per lunghi intervalli di sostituzione, riducendo in modo significativo i costi di manutenzione.



Serbatoio AdBlue®

Per semplificare l'accesso, il serbatoio AdBlue® è installato vicino alla scala anteriore.

Garanzia flessibile

Acquistando una macchina Komatsu avrete accesso a un'ampia gamma di programmi e servizi che sono stati progettati per consentire ai clienti di trarre il massimo beneficio dal loro investimento. Per esempio, il programma di Garanzia Flessibile Komatsu offre varie opzioni di estensione della garanzia sulla macchina e i suoi componenti. Queste possono essere scelte a seconda delle proprie necessità individuali e delle specifiche attività svolte. Questo programma è stato sviluppato allo scopo di ridurre i costi operativi complessivi.

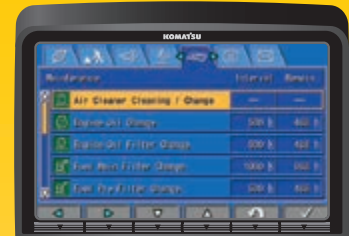

Schermata manutenzione di base

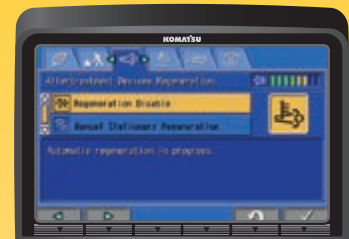

Schermata di rigenerazione del sistema post-trattamento per il KDPF

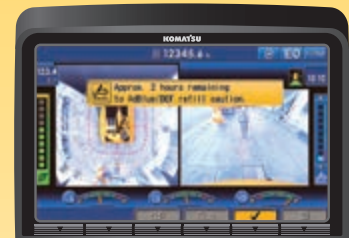

Guida rifornimento e livello AdBlue®



La qualità su cui contare

Qualità Komatsu

Grazie alle tecniche più avanzate di computer design (CAD) e a un programma completo di test, Komatsu produce macchine in grado di soddisfare gli standard più elevati. Tutti i principali componenti del PC228USLC-11 sono progettati e costruiti direttamente da Komatsu. Le funzioni essenziali sono perfettamente adeguate ai livelli prestazionali di una macchina altamente affidabile e produttiva.

Struttura robusta

Massima robustezza e resistenza, insieme alla sicurezza e a un servizio clienti di prima qualità, sono le basi della filosofia Komatsu. Lamiere monoblocco e fusioni d'acciaio vengono utilizzate nelle zone chiave della struttura della macchina per assicurare resistenza e una buona distribuzione dei pesi. Barre d'acciaio altamente resistenti, saldate sulla parte interna del braccio, proteggono la struttura dai danni derivanti dagli impatti.

Rete capillare di assistenza

La rete capillare di distributori ed agenti Komatsu è sempre al vostro fianco per aiutarvi a mantenere la vostra flotta in condizioni ottimali. Sono disponibili pacchetti di assistenza personalizzati, con immediata disponibilità di ricambi, per assicurarvi che la vostra macchina Komatsu continui a garantire il massimo rendimento.



Sottocarro duraturo e affidabile per la massima protezione



Lamiere monopezzo e terminali in fusione per la base del braccio

Specifiche tecniche

Motore

Modello	Komatsu SAA6D107E-3
Tipo	A 4 tempi, sistema d'iniezione HPCR Common Rail, raffreddato ad acqua, turbocompresso, postrefrigeratore aria-aria
Potenza motore	
ad un regime nominale di	2000 rpm
ISO 14396	123 kW / 165 HP
ISO 9249 (potenza netta)	123 kW / 165 HP
Numero cilindri	6
Alesaggio × corsa	107 × 124 mm
Cilindrata	6,69 l
Filtro aria	A secco, con doppio elemento, eiettore automatico ed indicatore elettronico di intasamento
Raffreddamento	Ventola aspirante con schermatura per prevenire l'intasamento del radiatore
Carburante	Diesel, conforme alla normativa EN590 Classe 2/Grado D. Capacità carburante paraffinico (HVO, GTL, BTL), conforme alla normativa EN 15940:2016

Impianto idraulico

Tipo	HydrauMind Load Sensing a centro chiuso ed elementi compensati
Circuiti idraulici supplementari	A seconda della specifica, è possibile installare fino a 2 circuiti supplementari
Pompa principale	2 × a pistoni assiali a portata variabile per braccio, avambraccio, benna, rotazione e traslazione
Portata max.	490 l/min
Taratura delle valvole	
Azionamenti base	380 kg/cm ²
Traslazione	380 kg/cm ²
Rotazione	300 kg/cm ²
Servocomandi	33 kg/cm ²

Rifornimenti

Serbatoio carburante	290 l
Radiatore	30 l
Olio motore	23,1 l
Riduttore di rotazione	6,5 l
Serbatoio olio idraulico	126 l
Olio riduttore di traslazione (per lato)	5,0 l
Serbatoio AdBlue®	13 l

Rotazione

Tipo	Motore idraulico a pistoni assiali integrato con riduttore epicicloidale bistadio
Bloccaggio rotazione	Ad azionamento elettrico con batteria di dischi in bagno d'olio integrata nel motore idraulico
Velocità di rotazione	0 - 11 rpm
Coppia di rotazione	65 kNm

Traslazione

Sterzo	2 pedali con leve per il controllo indipendente di ciascun cingolo
Azionamento	Idrostatico
Traslazione	A 3 velocità automatiche
Max. pendenza superabile	70%, 35°
Velocità di traslazione	
Bassa/media/alta	3,0 / 4,1 / 5,5 km/h
Forza max. di trazione	20600 kg
Freni	Ad azionamento negativo con batterie di dischi integrate nei motori idraulici

Sottocarro

Concezione	Parte centrale del telaio con struttura ad X e longheroni laterali a sezione scatolata
Catenaria	
Tipo	A lubrificazione permanente
Pattini (per lato)	49
Tendicingolo	A molla elicoidale precaricata con martinetto idraulico di pretensionamento
Rulli	
Inferiori (per lato)	9
Superiori (per lato)	2

Ambiente

Emissioni	Il motore Komatsu risponde a tutte le normative EU Stage V in materia di emissioni
Livelli sonori	
LwA rumorosità esterna	100 dB(A) (2000/14/EC Stage II)
LpA rumorosità interna	71 dB(A) (ISO 6396 valore dinamico)
Livelli di vibrazione (EN 12096:1997)	
Mano/braccio	≤ 2,5 m/s ² (incertezza K = 0,51 m/s ²)
Corpo	≤ 0,5 m/s ² (incertezza K = 0,30 m/s ²)
Contiene gas fluorurati ad effetto serra HFC-134a (GWP 1430). Quantità di gas 0,8 kg, CO ₂ equivalente 1,14 t.	

Peso operativo (valori indicativi)

Pattini a tre costole	Braccio monoblocco		Braccio posizionario	
	Peso operativo	Pressione specifica	Peso operativo	Pressione specifica
600 mm (con lama dozer opzionale)	24350 (26800) kg	0,51 (0,56) kg/cm ²	25475 (27925) kg	0,54 (0,58) kg/cm ²
700 mm	24620 kg	0,44 kg/cm ²	25745 kg	0,47 kg/cm ²
800 mm	24945 kg	0,39 kg/cm ²	26070 kg	0,42 kg/cm ²
900 mm	25275 kg	0,35 kg/cm ²	26400 kg	0,37 kg/cm ²
Cingoli Roadliner 600 mm	24760 kg	0,52 kg/cm ²	25885 kg	0,54 kg/cm ²

Peso operativo include attrezzature di lavoro, avambraccio da 2,9 m, benna da 650 kg, operatore, lubrificanti, liquidi, pieno carburante e allestimento standard.

Max. capacità e peso della benna

Avambraccio	Braccio monoblocco			
	2,4 m	2,9 m	2,4 m	2,9 m
Peso specifico materiale fino a 1,2 t/m ³	1,49 m ³	1100 kg	1,37 m ³	1000 kg
Peso specifico materiale fino a 1,5 t/m ³	1,36 m ³	1100 kg	1,26 m ³	950 kg
Peso specifico materiale fino a 1,8 t/m ³	1,18 m ³	900 kg	1,10 m ³	875 kg

Max. capacità e peso della benna

Avambraccio	Braccio posizionario			
	2,4 m	2,9 m	2,4 m	2,9 m
Peso specifico materiale fino a 1,2 t/m ³	1,43 m ³	1025 kg	1,32 m ³	975 kg
Peso specifico materiale fino a 1,5 t/m ³	1,22 m ³	925 kg	1,12 m ³	875 kg
Peso specifico materiale fino a 1,8 t/m ³	1,06 m ³	850 kg	0,97 m ³	800 kg

Max. capacità e peso secondo ISO 10567:2007.

Per ulteriori informazioni contattare il Concessionario Komatsu competente per il territorio.

Forze di scavo

Avambraccio	2,4 m	2,9 m
Forza di strappo alla benna	16500 kg	14100 kg
Forza di strappo alla benna (PowerMax)	17500 kg	15200 kg
Forza di scavo all'avambraccio	12200 kg	10300 kg
Forza di scavo all'avambraccio (PowerMax)	13000 kg	11000 kg

Dimensioni e specifiche operative

Dimensioni

A	Larghezza della struttura superiore	2980 mm
B	Altezza al filo superiore cabina	3050 mm
B'	Altezza totale (all'estremità del corrimano)	3240 mm
C	Lunghezza della macchina base	4450 mm
D	Sbalzo posteriore	1785 mm
	Raggio d'ingombro posteriore	1785 mm
E	Altezza minima da terra del contrappeso	1075 mm
F	Altezza al filo superiore tubo di scarico	2915 mm
G	Luce libera da terra	440 mm
H	Lunghezza del cingolo a terra	3655 mm
I	Lunghezza del cingolo	4450 mm
J	Carreggiata	2380 mm
K	Larghezza dei pattini	600, 700, 800, 900 mm
L	Larghezza max. del sottocarro con pattini da 600 mm	2980 mm
	Larghezza max. del sottocarro con pattini da 700 mm	3080 mm
	Larghezza max. del sottocarro con pattini da 800 mm	3180 mm
Q	Distanza dal centro ralla alla lama	3040 mm
R	Max. sollevamento da terra della lama	635 mm
S	Altezza della lama	745 mm
T	Max. profondità di scavo della lama	390 mm
	Larghezza della lama	2985 mm

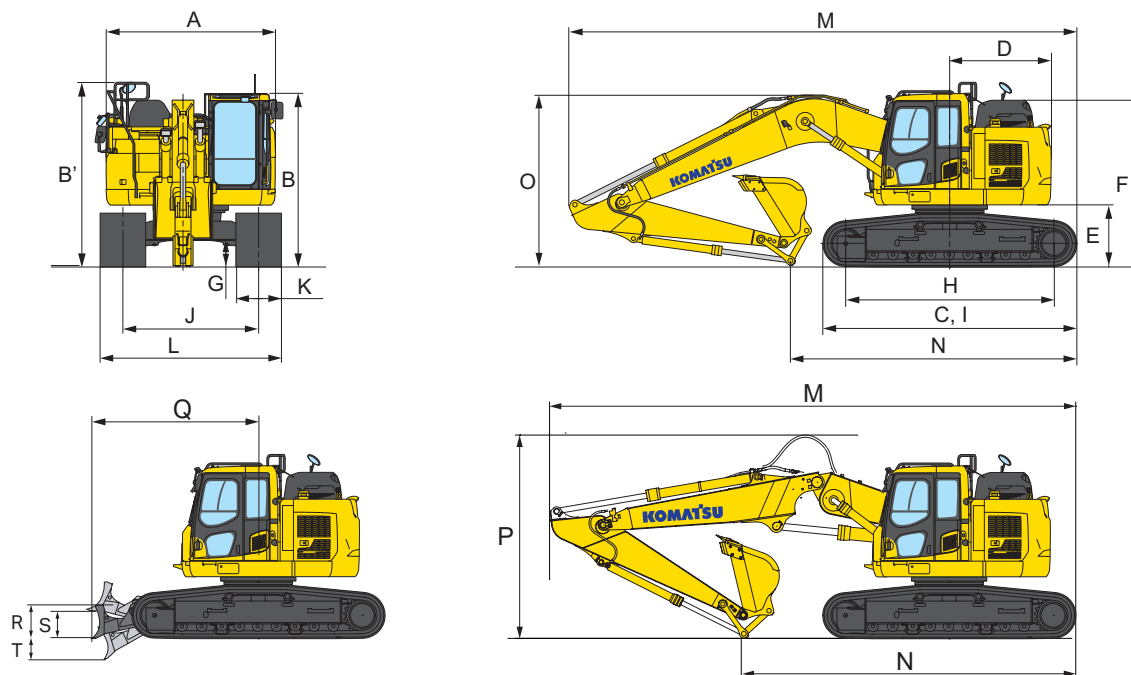

Dimensioni di trasporto

	Braccio monoblocco		Braccio posizionale	
	2,4 m	2,9 m	2,4 m	2,9 m
M Lunghezza di trasporto	8980 mm	8920 mm	9190 mm	9285 mm
N Lunghezza a terra (trasporto)	5890 mm	5050 mm	6595 mm	5855 mm
O Altezza (all'estremità del braccio)	3165 mm	3105 mm	-	-
P Altezza (all'estremità delle tubazione)	-	-	3610 mm	3575 mm

Diagramma di scavo

Diagramma di scavo

Avambraccio	Braccio monoblocco	
	2,4 m	2,9 m
A Altezza max. di scavo	10380 mm	10700 mm
B Altezza max. di carico	7470 mm	7825 mm
C Profondità max. di scavo	6095 mm	6620 mm
D Profondità max. di scavo (parete verticale)	5315 mm	5980 mm
E Profondità max. di scavo (piano fondo di 2,44 m)	5840 mm	6370 mm
F Sbraccio max. di scavo	9395 mm	9875 mm
G Sbraccio max. di scavo al piano terra	9205 mm	9700 mm
H Raggio min. di rotazione anteriore	2700 mm	2310 mm
I Altezza max. al minimo raggio di rotazione anteriore	8340 mm	8250 mm



Diagramma di scavo

Avambraccio	Braccio posizionale	
	2,4 m	2,9 m
A Altezza max. di scavo	11305 mm	11790 mm
B Altezza max. di carico	8380 mm	8830 mm
C Profondità max. di scavo	5725 mm	6225 mm
D Profondità max. di scavo (parete verticale)	4750 mm	5350 mm
E Profondità max. di scavo (piano fondo di 2,44 m)	5535 mm	6050 mm
F Sbraccio max. di scavo	9775 mm	10270 mm
G Sbraccio max. di scavo al piano terra	9595 mm	10095 mm
H Raggio min. di rotazione anteriore	2570 mm	2370 mm
I Altezza max. al minimo raggio di rotazione anteriore	8735 mm	8755 mm

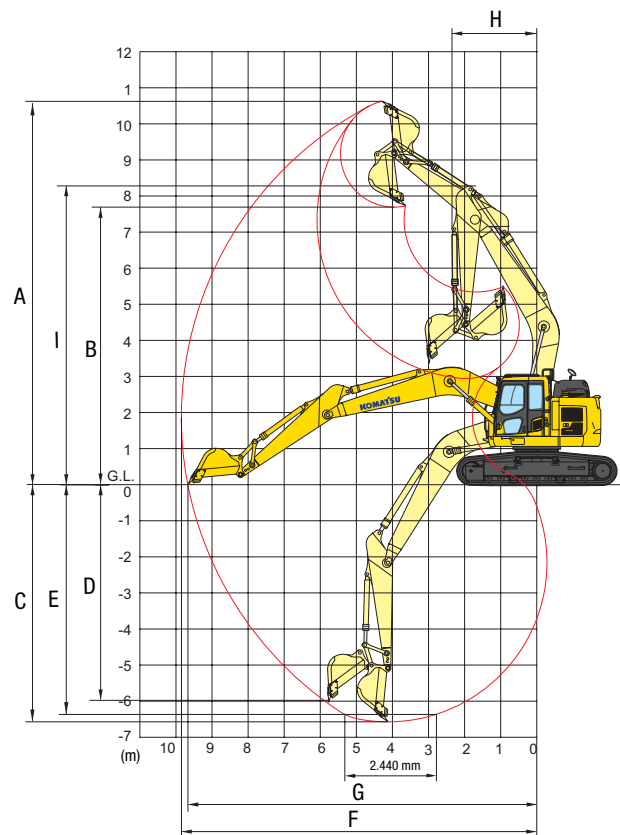
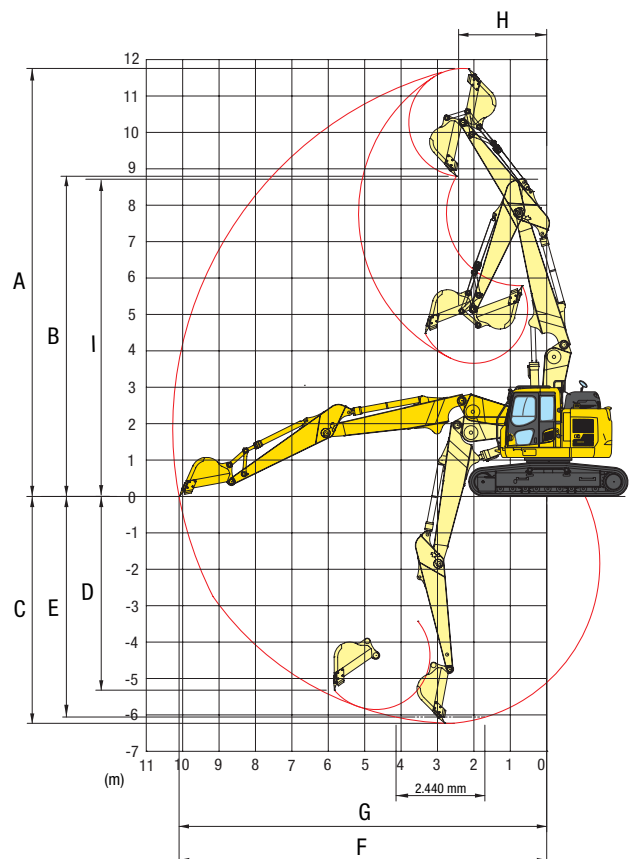

Capacità di sollevamento

Braccio monoblocco

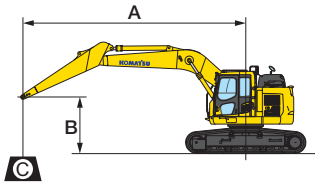

- A - Sbraccio dal centro di rotazione
- B - Altezza perno benna
- C - Capacità di sollevamento

- Capacità in linea
- Capacità laterale
- Capacità alla massimo sbraccio

Pesi:
 Con avambraccio da 2,4 m: leverismi benna e cilindro benna 360 kg
 Con avambraccio da 2,9 m: leverismi benna e cilindro benna 335 kg

Con pattini da 700 mm

Avambraccio	A				7,5 m		6,0 m		4,5 m		3,0 m		1,5 m	
	B													
 2,4 m	6,0 m	kg	*5155	4275			*6615	5385						
	4,5 m	kg	*5215	3615	5675	3725	*7305	5185	*8385	7895				
	3,0 m	kg	5035	3285	5535	3605	7675	4875	*11055	7295				
	1,5 m	kg	4875	3155	5385	3465	7395	4625	11455	6695				
	0,0 m	kg	4975	3185	5275	3365	7175	4425	11075	6385	*8265	*8265		
	-1,5 m	kg	5405	3435	5255	3345	7085	4345	10985	6305	*10565	*10565	*8975	*8975
	-3,0 m	kg	6495	4055			7155	4405	11125	6425	*18305	12285	*13825	*13825
-4,5 m	kg	*9715	5885						*10945	6735	*15005	12525		
 2,9 m	6,0 m	kg	*3640	*3640	*3990	3860								
	4,5 m	kg	*3660	3330	5760	3800	*6740	5290						
	3,0 m	kg	*3810	3060	5600	3660	7810	4990	*10090	7510	*14590	14010		
	1,5 m	kg	*4100	2940	5430	3500	7490	4700	11680	6890	*7740	*7740		
	0,0 m	kg	4590	2960	5300	3380	7230	4480	11200	6490	*6080	*6080		
	-1,5 m	kg	4930	3150	5230	3320	7090	4360	11010	6330	*10190	*10190	*6060	*6060
	-3,0 m	kg	5730	3610			7100	4370	11080	6390	*17170	12150	*10620	*10620
-4,5 m	kg	7840	4810						*11300	6600	*16750	12550		

* Al limite idraulico.

Capacità di sollevamento secondo SAE J1097.

I valori nominali non superano l'87% della capacità di sollevamento al limite idraulico o il 75% del carico di ribaltamento.

Quando si eseguono operazioni di sollevamento con accessori aggiuntivi installati sull'avambraccio, sottrarre dai valori indicati il peso di tutti gli accessori aggiuntivi.

Braccio monoblocco - con lama dozer

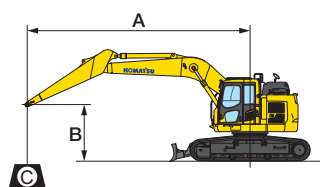

A - Sbraccio dal centro di rotazione

B - Altezza perno benna

C - Capacità di sollevamento

Capacità in linea

Capacità laterale

Capacità alla massimo sbraccio

Pesi:

Con avambraccio da 2,4 m: leverismi benna e cilindro benna 360 kg

Con avambraccio da 2,9 m: leverismi benna e cilindro benna 335 kg

Con pattini da 600 mm e lama dozer abbassata

Avambraccio	A		7,5 m		6,0 m		4,5 m		3,0 m		1,5 m	
	B											
	6,0 m	kg *5630	4490			*6950	5360					
	4,5 m	kg *5620	3740			*7560	5200	*8770	8050			
	3,0 m	kg *5860	3380	*7510	3570	*8590	4950	*11100	7440			
	1,5 m	kg *6370	3250	*7960	3470	*9600	4710	*13050	6950			
	0,0 m	kg *7310	3320	*8230	3400	*10250	4550	*13910	6720			
	-1,5 m	kg *8530	3650			*10300	4510	*13770	6690	*12720	*12720	
-3,0 m	kg *9000	4470			*9320	4600	*12620	6800		13120		
-4,5 m	kg		7050								7140	

	6,0 m	kg *3780	*3780									
	4,5 m	kg *3760	3410	*5730	3750	*7020	5310					
	3,0 m	kg *3880	3120	*7150	3640	*8120	5050	*10270	7650			
	1,5 m	kg *4160	3010	*7720	3510	*9260	4790	*12480	7100			
	0,0 m	kg *4670	3050	*8150	3410	*10090	4600	*13720	6800	*7150	*7430	
	-1,5 m	kg *5570	3300	*7380	3380	*10370	4510	*13950	6700	*11640	*11640	*12050
-3,0 m	kg *7460	3900			*9850	4540	*13190	6760	*17880	13000		
-4,5 m	kg		5480						6980	13400		

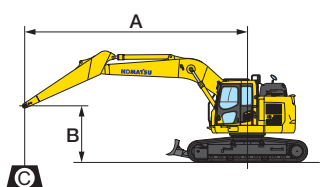

A - Sbraccio dal centro di rotazione

B - Altezza perno benna

C - Capacità di sollevamento

Capacità in linea

Capacità laterale

Capacità alla massimo sbraccio

Pesi:

Con avambraccio da 2,4 m: leverismi benna e cilindro benna 360 kg

Con avambraccio da 2,9 m: leverismi benna e cilindro benna 335 kg

Con pattini da 600 mm e lama dozer sollevata

Avambraccio	A		7,5 m		6,0 m		4,5 m		3,0 m		1,5 m	
	B											
	6,0 m	kg *5630	4490			*6950	5360					
	4,5 m	kg 5260	3740			7420	5200	8770	8050			
	3,0 m	kg 4770	3380	5050	3570	7140	4950	11100	7440			
	1,5 m	kg 4620	3250	4940	3470	6870	4710	10780	6950			
	0,0 m	kg 4740	3320	4860	3400	6690	4550	10510	6720		*12720	
	-1,5 m	kg 5250	3650			6640	4510	10470	6690		13120	
-3,0 m	kg		4470				4600		6800			
-4,5 m	kg		7050								7140	

	6,0 m	kg *3780	*3780									
	4,5 m	kg *3760	3410	5240	3750	*7020	5310					
	3,0 m	kg *3880	3120	5120	3640	7250	5050	*10270	7650			
	1,5 m	kg *4160	3010	4980	3510	6960	4790	10970	7100			
	0,0 m	kg 4340	3050	4880	3410	6740	4600	10600	6800	*7150	*7150	
	-1,5 m	kg 4720	3300	4840	3380	6650	4510	10480	6700	*11640	*11640	*7430
-3,0 m	kg		3900			6680	4540	10550	6760		13000	*12050
-4,5 m	kg		5480						6980	13400		

* Al limite idraulico.

Capacità di sollevamento secondo SAE J1097.

I valori nominali non superano l'87% della capacità di sollevamento al limite idraulico o il 75% del carico di ribaltamento.

Quando si eseguono operazioni di sollevamento con accessori aggiuntivi installati sull'avambraccio, sottrarre dai valori indicati il peso di tutti gli accessori aggiuntivi.

Capacità di sollevamento

Braccio posizionario

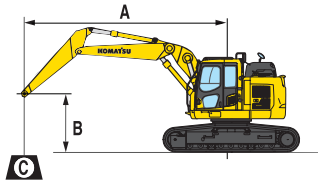

- A - Sbraccio dal centro di rotazione
- B - Altezza perno benna
- C - Capacità di sollevamento

- Capacità in linea
- Capacità laterale
- Capacità alla massimo sbraccio

Pesi:
 Con avambraccio da 2,4 m: leverismi benna e cilindro benna 360 kg
 Con avambraccio da 2,9 m: leverismi benna e cilindro benna 335 kg

Con pattini da 600 mm

Avambraccio	A				7,5 m		6,0 m		4,5 m		3,0 m		1,5 m	
	B													
 2,4 m	6,0 m	kg	*5470	3580			*7200	4850						
	4,5 m	kg	4850	3010	5220	3250	7510	4640	*9520	7220				
	3,0 m	kg	4440	2730	5100	3140	7180	4360	11370	6520				
	1,5 m	kg	4320	2630	4960	3020	6890	4100	10760	6010				
	0,0 m	kg	4430	2690	4880	2940	6710	3950	10540	5830				
	-1,5 m	kg	4870	2940	4900	2960	6680	3910	10550	5840				
 2,9 m	6,0 m	kg	*3600	3190	*4910	3400	*6700	4990						
	4,5 m	kg	*3520	2750	5310	3340	*7380	4770	*8780	7460				
	3,0 m	kg	*3560	2520	5170	3200	7300	4460	*10860	6760				
	1,5 m	kg	*3730	2430	5010	3060	6980	4180	10960	6170				
	0,0 m	kg	*4050	2470	4900	2960	6760	3990	10610	5890				
	-1,5 m	kg	4400	2670	4870	2930	6680	3910	10540	5830				

* Al limite idraulico.

Capacità di sollevamento secondo SAE J1097.

I valori nominali non superano l'87% della capacità di sollevamento al limite idraulico o il 75% del carico di ribaltamento.

Quando si eseguono operazioni di sollevamento con accessori addizionali installati sull'avambraccio, sottrarre dai valori indicati il peso di tutti gli accessori addizionali.

Braccio posizionatore con lama dozer

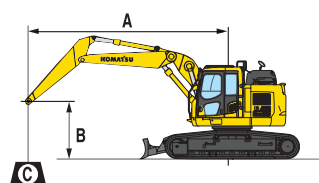

A - Sbraccio dal centro di rotazione

B - Altezza perno benna

C - Capacità di sollevamento

- Capacità in linea

- Capacità laterale

- Capacità alla massimo sbraccio

Pesi:

Con avambraccio da 2,4 m: leverismi benna e cilindro benna 360 kg

Con avambraccio da 2,9 m: leverismi benna e cilindro benna 335 kg

Con pattini da 600 mm e lama dozer abbassata

Avambraccio	A				7,5 m		6,0 m		4,5 m		3,0 m		1,5 m	
	B													
 2,4 m	6,0 m	kg	*5280	3970			*8280	5340						
	4,5 m	kg	*6160	3360	*8110	3620	*8990	5130	*10940	7930				
	3,0 m	kg	*6290	3060	*8520	3510	*10030	4840	*13300	7230				
	1,5 m	kg	*6660	3960	*8990	3390	*11010	4590	*15100	6730				
	0,0 m	kg	*7360	3030	*9240	3310	*11580	4430	*15680	6540				
	-1,5 m	kg	*8630	3310	*8870	3330	*11500	4400	*15230	6550				
	-3,0 m	kg												

 2,9 m	6,0 m	kg	*3600	3550	*4910	3770	*6700	5470						
	4,5 m	kg	*3520	3070	*6680	3710	*7380	5250	*8780	8170				
	3,0 m	kg	*3560	2830	*7130	3570	*8350	4950	*10860	7470				
	1,5 m	kg	*3730	2740	*7630	3430	*9310	4670	*12680	6890				
	0,0 m	kg	*4050	2790	*7980	3330	*9960	4480	*13570	6610				
	-1,5 m	kg	*4620	3010	*7960	3330	*10110	4400	*13530	6550				
	-3,0 m	kg												

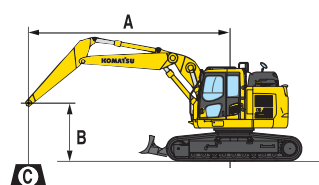

A - Sbraccio dal centro di rotazione

B - Altezza perno benna

C - Capacità di sollevamento

- Capacità in linea

- Capacità laterale

- Capacità alla massimo sbraccio

Pesi:

Con avambraccio da 2,4 m: leverismi benna e cilindro benna 360 kg

Con avambraccio da 2,9 m: leverismi benna e cilindro benna 335 kg

Con pattini da 600 mm e lama dozer sollevata

Avambraccio	A				7,5 m		6,0 m		4,5 m		3,0 m		1,5 m	
	B													
 2,4 m	6,0 m	kg	5650	3970			7670	5340						
	4,5 m	kg	4800	3360	5160	3620	7430	5130	*10940	7930				
	3,0 m	kg	4390	3060	5040	3510	7100	4840	11250	7230				
	1,5 m	kg	4270	2960	4910	3390	6810	4590	10640	6730				
	0,0 m	kg	4380	3030	4830	3310	6640	4430	10420	6540				
	-1,5 m	kg		3310	4840	3330	6600	4400	10430	6550				
	-3,0 m	kg												

 2,9 m	6,0 m	kg	*3600	3550	*4910	3770	*6700	5470						
	4,5 m	kg	*3520	3070	5260	3710	*7380	5250	*8780	8170				
	3,0 m	kg	*3560	2830	5110	3570	7230	4950	*10860	7470				
	1,5 m	kg	*3730	2740	4960	3430	6900	4670	10840	6890				
	0,0 m	kg	4020	2790	4840	3330	6690	4480	10500	6610				
	-1,5 m	kg		3010	4810	3300	6600	4400	10430	6550				
	-3,0 m	kg												

* Al limite idraulico.

Capacità di sollevamento secondo SAE J1097.

I valori nominali non superano l'87% della capacità di sollevamento al limite idraulico o il 75% del carico di ribaltamento.

Quando si eseguono operazioni di sollevamento con accessori aggiuntivi installati sull'avambraccio, sottrarre dai valori indicati il peso di tutti gli accessori aggiuntivi.

Equipaggiamento standard ed a richiesta

Motore

Motore diesel Komatsu SAA6D107E-3 turbocompresso, ad iniezione diretta common rail	●
Conforme alla normativa EU Stage V	●
Ventola aspirante con schermatura per prevenire l'intasamento del radiatore	●
Preriscaldamento automatico del motore	●
Protezione contro il surriscaldamento del motore	●
Acceleratore elettronico	●
Deceleratore automatico	●
Spegnimento regolabile in caso di inattività	●
Chiave di avviamento motore	●
Possibilità di inserimento password per l'avviamento del motore	●
Alternatore 24 V / 85 A	●
Motorino di avviamento 24 V / 5,5 kW	●
Batterie 2 × 12 V / 152 Ah	●

Impianto idraulico

Circuito idraulico HydrauMind, con Sistema Load Sensing a Centro Chiuso (E-CLSS)	●
Regolazione elettronica combinata delle pompe idrauliche e del motore diesel (PEMC)	●
6 modalità di lavoro: Power, Economy, Breaker (Martello), Attachment power e Attachment economy e Lifting/Fine Operation (Sollevamento/Finitura)	●
Funzione PowerMax	●
Joystick PPC con 3 pulsanti per azionamento braccio, avambraccio, benna e rotazione. Comandi proporzionali integrati nel joystick per linee ausiliarie	●
Predisposizione per attacco rapido idraulico	●
Funzioni idrauliche aggiuntive	○
Komatsu Integrated Attachment Control (KIAC)	○

Sottocarro

Protezioni sottocarro	●
Pattini a tre costole 600 mm	●
Pattini a tre costole 700, 800, 900 mm	○
Pattini road-liner 600 mm	○
Pararulli inferiori completi	○
Lama dozer (solo con pattini da 600 mm)	○

Traslazione

Traslazione a 3 velocità con scalata automatica, riduttori finali epicicloidali con freni di parcheggio	●
Comandi PPC per la traslazione e lo sterzo con leve e pedali	●

Cabina

Cabina SpaceCab™ con struttura di sicurezza rinforzata, pressurizzata e completamente isolata, montata su sospensioni viscose, con vetri di sicurezza colorati, tettuccio apribile, parabrezza anteriore apribile a scomparsa con dispositivo di bloccaggio, parabrezza inferiore smontabile, tergicristallo anteriore con intermittenza, accendisigari, posacenere, ripiano bagagli, tappetino	●
Sedile riscaldato ammortizzato ad aria, con schienale alto e supporto lombare, braccioli regolabili in altezza montati nella console, cintura di sicurezza retraibile	●
Climatizzatore automatico	●
Alimentazione a 12/24 V	●
Porta bevande	●
Radio	●
Ingresso ausiliario (presa MP3)	●
Tergicristallo parabrezza inferiore	○
Visore parapioggia (non con OPG)	○

Servizio e manutenzione

Spurgo automatico dell'impianto combustibile	●
Filtro aria a doppio elemento con eietto automatico e indicatore d'intasamento elettronico	●
Komtrax – Sistema di monitoraggio wireless Komatsu (4G)	●
Komatsu Care – Programma di manutenzione per i clienti Komatsu	●
Monitor a colori multifunzione con sistema di controllo e gestione EMMS e guida per l'efficienza	●
Attrezzi	●
Punti di servizio	●

Dispositivi di sicurezza

Sistema di visualizzazione perimetrale KomVision	●
Avvisatore acustico	●
Dispositivo di segnalazione sovraccarico	●
Allarme acustico di traslazione	●
Valvole di sicurezza per il braccio principale	●
Ampi corrimano e specchietti retrovisori	●
Interruttore generale impianto elettrico	●
Conforme alla norma ROPS: ISO 12117-2:2008	●
Interruttore arresto di emergenza motore	●
Indicatore cintura di sicurezza sedile	●
Sistema di rilevamento posizione neutra	●
Valvola di sicurezza avambraccio	●
Protezione anteriore OPG livello II (FOPS), incernierata	○
Protezione superiore della cabina OPG livello II (FOPS)	○

Sistema di illuminazione LED

Luci di lavoro: 2 sulla torretta, 1 sul braccio (sinistra)	●
Luci di lavoro addizionali (#1): 2 sul tetto della cabina (anteriore), 1 sul tetto della cabina (posteriore), 1 sul braccio (destra), 1 sul contrappeso, faro rotante	○

Attrezzature

Braccio monoblocco	○
Braccio posizionatore	○
Occhione per sollevamento sul leverismo benna	○
Avambraccio da 2,4 m; 2,9 m	○
Benne Komatsu	○
Martelli idraulici Komatsu	○

Altre dotazione

Contrappeso standard	●
Lubrificazione centralizzata per ralla e perni	●
Pompa rifornimento carburante con arresto automatico	●

Altre dotazioni a richiesta

- equipaggiamento standard
- equipaggiamento a richiesta



E' disponibile un'ampia gamma di benne e accessori. Il tuo distributore Komatsu sarà lieto di assisterti nella scelta degli optional più adeguati alle tue necessità.

Dati non vincolanti, con riserva di modifiche. Le immagini possono differire dalla versione standard. L'equipaggiamento può essere diverso a seconda del paese di destinazione.

Il vostro partner Komatsu:

KOMATSU

[komatsu.eu](https://www.komatsu.eu)

