

# KOMATSU

## PC210-11 PC210LC-11 PC210NLC-11



Escavatore idraulico

**Potenza motore**

123 kW / 165 HP @ 2000 rpm

**Peso operativo**

PC210-11: 22120 - 23460 kg

PC210LC-11: 22450 - 24110 kg

PC210NLC-11: 22400 - 23830 kg

**Capacità benna**

max. 1,69 m<sup>3</sup>

## PC210-11



Potenza motore

**123 kW / 165 HP @ 2000 rpm**

Peso operativo

**PC210-11: 22120 - 23460 kg**

**PC210LC-11: 22450 - 24110 kg**

**PC210NLC-11: 22400 - 23830 kg**

Capacità benna

**max. 1,69 m<sup>3</sup>**

# Manovrabilità e prestazioni ambientali eccezionali

## Potente ed ecologico

- Motore EU Stage V
- Spegnimento regolabile in caso di inattività
- La tecnologia Komatsu che fa risparmiare carburante

## Comfort di prima classe

- Postazione operatore completamente ammortizzata ad aria
- Bassa rumorosità
- Ampio monitor

## Massima efficienza

- Maggiore produttività
- Versatilità intrinseca e produttività superiore
- Migliore gestione del motore
- Migliore efficienza idraulica
- Komatsu Integrated Attachment Control (KIAC)

## La sicurezza prima di tutto

- Komatsu SpaceCab™
- Sistema di visualizzazione perimetrale KomVision
- Sistema di rilevamento posizione neutra

## La qualità su cui contare

- Componenti di qualità Komatsu
- Rete capillare di assistenza

## Komtrax

- Sistema di monitoraggio wireless Komatsu
- Comunicazione mobile 4G
- Antenna di comunicazione integrata
- Incremento dei dati prestazionali e maggior numero di report



Programma di manutenzione per i clienti Komatsu



### **Elevata produttività**

Il PC210-11, veloce e preciso, dotato di un potente motore Komatsu EU Stage V, dell'impianto idraulico a comando elettronico CLSS (Closed Center Load Sensing System) Komatsu e di un comfort di prima categoria, assicura una grande reattività e una produttività ineguagliabile per la sua classe.

### **La tecnologia Komatsu che fa risparmiare carburante**

Il consumo di carburante del PC210-11 è inferiore ben del 6% rispetto alla serie precedente. La gestione del motore è migliorata. L'abbinamento variabile delle velocità del motore, della pompa idraulica e della ventola a giunto viscoso, garantiscono efficienza e precisione sia nei movimenti individuali che in quelli combinati.

### **Spegnimento regolabile in caso di inattività**

Al fine di ridurre inutili consumi di carburante ed emissioni di scarico e assicurare minori costi operativi, il dispositivo Komatsu di spegnimento automatico in folle arresta il motore dopo che è rimasto in folle per un intervallo di tempo prestabilito, facilmente programmabile tra 5 e 60 minuti. Un indicatore Eco e suggerimenti di guida Eco visualizzati sul monitor della cabina rendono il lavoro ancora più efficiente.

## Potente ed ecologico

### Motore Komatsu EU Stage V

Il motore Komatsu EU Stage V è affidabile ed efficiente. Grazie alle bassissime emissioni, garantisce un ridotto impatto ambientale e prestazioni di livello superiore al fine di contribuire alla riduzione dei costi operativi e assicurare la tranquillità dell'operatore.

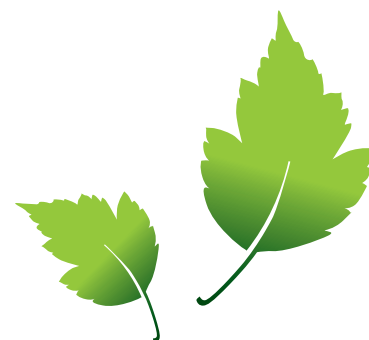

### Post-trattamento heavy duty

Il sistema di post-trattamento combina un filtro antiparticolato diesel Komatsu (KDPF) con un riduttore catalitico selettivo (SCR). Il riduttore SCR inietta la quantità corretta di AdBlue® nel sistema alla velocità idonea per trasformare gli ossidi di azoto NOx in acqua (H<sub>2</sub>O) e azoto atossico (N<sub>2</sub>). Le emissioni di NOx risultano ridotte dell'80% rispetto ai motori EU Stage IIIB.

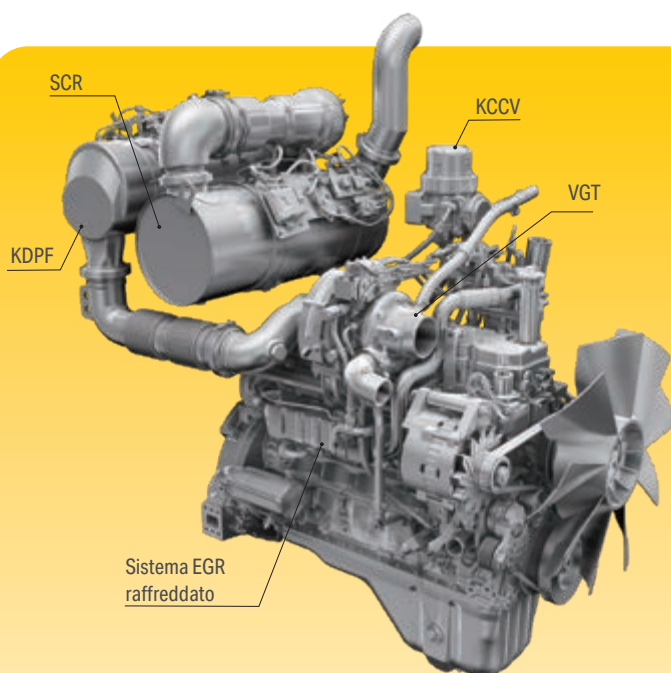
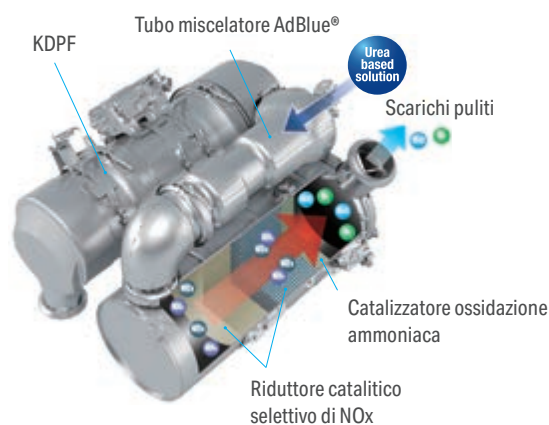

#### Sistema common rail ad alta pressione (HPCR)

Al fine di ottenere la combustione completa del carburante e minori emissioni di scarico, il sistema di iniezione common rail ad alta pressione è controllato tramite un computer che consente di fornire alla camera di combustione del motore, il cui design è stato rinnovato, una quantità precisa di carburante in pressione mediante iniezioni multiple.

#### Ricircolo dei gas di scarico (EGR)

Il sistema EGR di ricircolo dei gas di scarico raffreddati è il frutto di una tecnologia ben collaudata applicata agli attuali motori Komatsu. La maggiore capacità del scambiatore EGR assicura emissioni di NOx estremamente basse e un miglior rendimento del motore.

#### Sistema di ventilazione a basamento chiuso (KCCV)

Le emissioni del basamento (gas in ricircolo) passano attraverso un filtro CCV. Il velo d'olio intrappolato nel filtro viene fatto ritornare nel basamento mentre il gas filtrato ritorna alla presa d'aria.

#### Turbocompressore a geometria variabile (VGT)

Il turbocompressore VGT fornisce una portata d'aria ottimale alla camera di combustione del motore a tutte le velocità e in tutte le condizioni di carico. I gas di scarico risultano più puliti e il rendimento del carburante è maggiore, tutto senza compromettere la potenza e le prestazioni della macchina.

## Ampia scelta di optional

Sono previste due linee di accessori opzionali e 15 impostazioni di memoria facilmente personalizzabili per gli accessori. In combinazione con il circuito idraulico (di serie) per il comando di un attacco rapido, cambiare la tipologia di lavoro adesso è ancora più semplice. Grazie alla scelta di bracci e sottocarri, è possibile allestire il PC210-11 in modo da soddisfare esigenze ben specifiche in termini di trasporto, spazio operativo o tipo di applicazione.

## 6 modalità di lavoro

Il PC210-11 sviluppa la potenza richiesta mantenendo al minimo il consumo di carburante. Sono disponibili 6 modalità operative: Power, Sollevamento/operazioni di finitura, Martello, Economy, Attrezzature in Power e Attrezzature in Economy. La modalità Economy può essere regolata in modo da fornire l'equilibrio ideale tra potenza ed economia, in funzione del tipo di applicazione da utilizzare. La portata d'olio da fornire alle attrezzature idrauliche è regolabile direttamente attraverso l'ampio monitor, tra i più grandi nelle macchine della stessa classe.



Braccio posizionatore



Due linee idrauliche opzionali per montare una serie di accessori

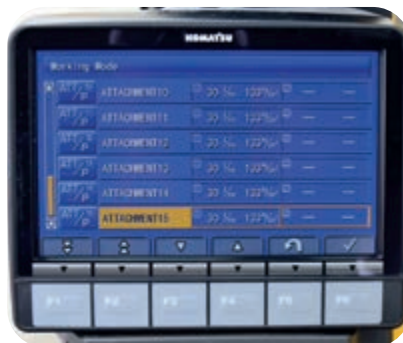

Komatsu Integrated Attachment Control (KIAC) con fino a 15 valori preimpostati per portata e pressione olio



La versatilità a portata di mano, per scegliere l'impostazione perfetta per ogni lavoro



## Massima efficienza

### Versatilità intrinseca

Potente e preciso, il PC210-11 Komatsu è equipaggiato in modo da poter eseguire con efficienza qualsiasi operazione. In cantieri grandi o piccoli, per applicazioni generiche di scavo, scavo fossi, interventi di riqualificazione ambientale, preparazione di siti, l'impianto idraulico originale Komatsu assicura sempre la massima produttività e il massimo controllo.



## Comfort di prima classe

### Maggiore comfort

Nell'ampia cabina SpaceCab™ Komatsu, un sedile con schienale alto ammortizzato ad aria, riscaldato per un maggiore comfort e con braccioli completamente regolabili è posizionato al centro di un comodo abitacolo che riduce lo stress dei lunghi turni di lavoro. L'elevata visibilità e l'ergonomicità dei comandi contribuiscono ulteriormente a ottimizzare la produttività dell'operatore.

### Comfort operatore perfetto

Oltre all'autoradio di serie, il PC210-11 ha un ingresso ausiliario per collegare dispositivi esterni e riprodurre musica tramite gli altoparlanti presenti all'interno dell'abitacolo. Nell'abitacolo sono inoltre incorporate due porte di alimentazione a 12 volt. Per un azionamento preciso e sicuro degli accessori, sono previsti comandi proporzionali.

### Bassa rumorosità

Gli escavatori cingolati Komatsu vantano livelli di rumorosità esterna molto bassi e sono particolarmente adatti al lavoro in spazi ristretti o zone urbane. L'utilizzo ottimale dell'isolamento acustico e dei materiali fonoassorbenti contribuisce a rendere il livello sonoro all'interno degli escavatori paragonabile a quello di una automobile di classe media.

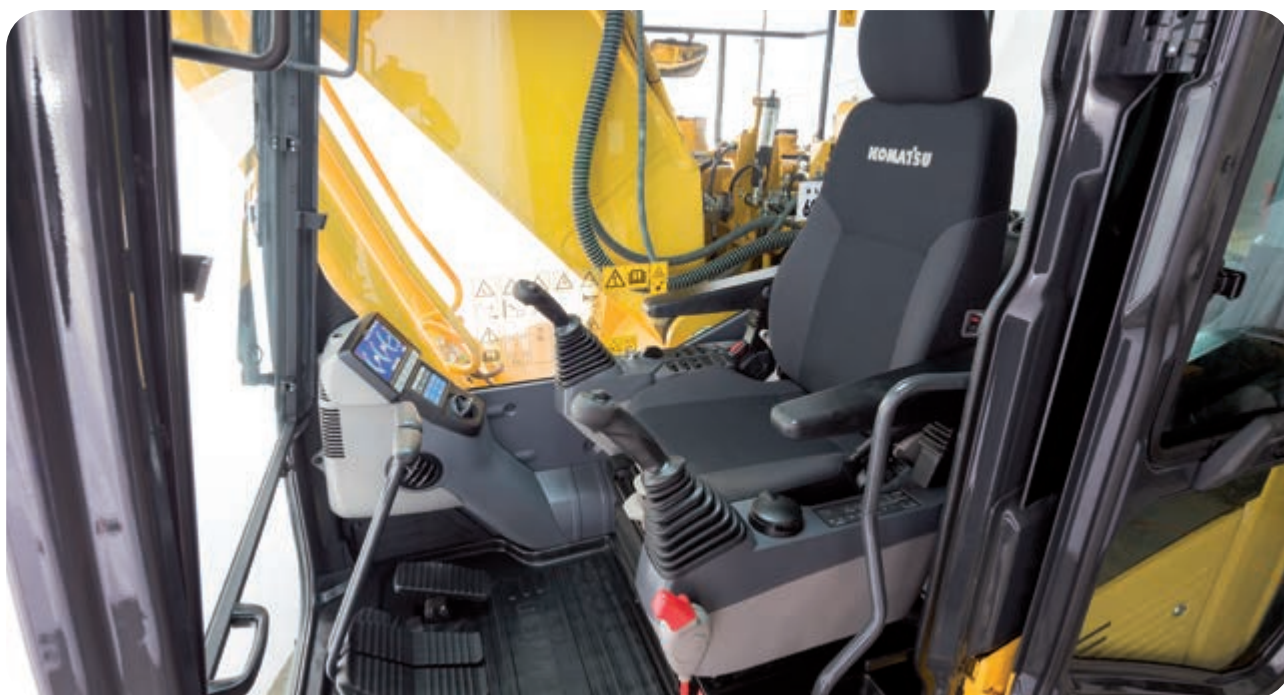

Comandi comodi, ergonomici e precisi: manipolatori con pulsante di comando proporzionale per gli accessori



Ampio vano portaoggetti, box caldo-freddo, portariviste e portabicchiere



Bracciolo con semplice regolazione dell'altezza





## La sicurezza prima di tutto

### Massima sicurezza sul luogo di lavoro

Le caratteristiche di sicurezza del PC210-11 Komatsu sono conformi alle più recenti normative vigenti nel settore e operano in sinergia permettendo di minimizzare i rischi per il personale che si trova a bordo e nelle vicinanze della macchina. Un sistema di rilevamento della posizione neutra per le leve di traslazione e le attrezzature di scavo aumentano la sicurezza sul luogo di lavoro, unitamente a un indicatore per la cintura di sicurezza del sedile e un allarme sonoro di traslazione. Le piastre antisdrucchiolo ad elevata resistenza con copertura addizionale ad attrito elevato, mantengono inalterate le caratteristiche nel tempo.



### Manutenzione sicura

Protezioni termiche attorno alle parti ad alta temperatura del motore, cinghia della ventola e pulegge protette e divisorio pompa/motore per proteggere il motore dagli spruzzi di olio idraulico, corrimano eccezionalmente robusti: come è tradizione per Komatsu, sono garantiti i massimi livelli di sicurezza per una manutenzione rapida e senza incidenti.



### Komatsu SpaceCab™

La cabina ROPS è costruita con un telaio di elementi tubolari in acciaio per raggiungere elevati valori di resistenza agli impatti. In caso di ribaltamento della macchina inoltre, la cintura di sicurezza permette di mantenere il corpo dell'operatore nella zona di sicurezza della cabina. Può essere dotata opzionalmente di un sistema FOPS (Falling Object Protective System) con protezione anteriore apribile.



### KomVision

La visibilità della macchina ottenuta con KomVision permette all'operatore di avere sempre una visione chiara della zona di sicurezza attorno alla macchina, per cui l'operatore può concentrarsi sul lavoro svolto anche in presenza di scarsa luce.



## Un'interfaccia evolutiva

Informazioni utili sono ora più facili che mai da trovare e capire attraverso l'interfaccia aggiornata del monitor. La schermata principale può essere ottimizzata in base al lavoro svolto premendo semplicemente il tasto F3.

## Ridotti costi operativi

La tecnologia informatica Komatsu contribuisce a ridurre i costi operativi facilitando una gestione comoda ed efficiente delle operazioni. Aumenta il livello di soddisfazione del cliente e la competitività dei nostri prodotti.

## Ampio monitor

Comodamente personalizzabile e con una scelta di 26 lingue, il monitor con semplici interruttori e tasti multifunzione consente accesso ad una vasta gamma di funzioni e di informazioni macchina. Ora nella schermata principale sono incorporati la vista della telecamera posteriore e un indicatore di livello AdBlue®.



Comandi comodi, ergonomici e precisi: manipolatori con pulsante di comando proporzionale per gli accessori

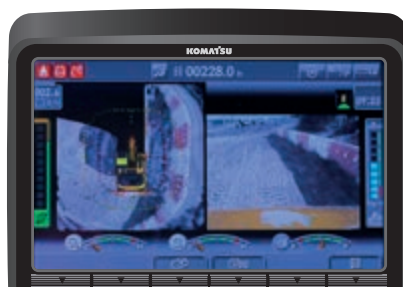

Ampio vano portaoggetti, box caldo-freddo, portariviste e portabicchiere



Bracciolo con semplice regolazione dell'altezza

## Tecnologie dell'informazione e della comunicazione



### Informazioni

Consente di ottenere velocemente risposta a domande di fondamentale importanza sulle vostre macchine: cosa stanno facendo, quando hanno effettuato una determinata operazione, dove si trovano, come aumentare la loro efficienza e quando necessitano di manutenzione. I dati sulle prestazioni vengono trasmessi mediante la tecnologia di comunicazione wireless (satellitare, GPRS o 4G a seconda del modello), dalla macchina al computer e al distributore locale Komatsu, che è sempre disponibile per fornire un'analisi professionale e il relativo feedback.

### Convenienza

Komtrax consente una comoda gestione delle flotte attraverso la rete, indipendentemente da dove vi trovate. I dati vengono analizzati e raccolti in modo specifico per consentirne una visione facile e intuitiva su mappe, elenchi, grafici e diagrammi. E' possibile prevedere di che tipo di assistenza e di quali parti le vostre macchine potrebbero avere bisogno, o individuare i problemi ancora prima che i tecnici Komatsu arrivino in loco.

## KOMTRAX

### Il modo per aumentare la produttività

Il sistema Komtrax utilizza la più recente tecnologia di monitoraggio wireless. Compatibile con PC, smartphone e tablet, fornisce una grande quantità di informazioni utili che vi permetteranno di ridurre i costi e di ottenere più facilmente le massime prestazioni dalle vostre macchine. Creando una rete di assistenza altamente integrata, consente di realizzare con successo una manutenzione preventiva, contribuendo così alla gestione efficiente della vostra attività.

### Gestione

Le informazioni dettagliate che Komtrax mette a vostra disposizione 24 ore al giorno, 7 giorni su 7, vi consentono di prendere le migliori decisioni strategiche sia a breve che a lungo termine – senza supplemento costo. Potrete prevedere l'insorgere di determinati problemi, programmare gli interventi di manutenzione, ridurre al minimo i tempi morti lasciando le macchine al loro posto, al lavoro in cantiere.



## Facile manutenzione



### Punti di manutenzione

Komatsu ha progettato il PC210-11 con punti di manutenzione centralizzati per facilitarne l'accessibilità durante le ispezioni e manutenzioni in modo da renderle facili e veloci.

### Komatsu Care

Komatsu Care è un programma di manutenzione, disponibile di serie su ogni nuova macchina Komatsu. Esso copre la manutenzione programmata da fabbrica, eseguita con tecnici rigorosamente formati da Komatsu nonché con ricambi originali Komatsu. A seconda del motore della tua macchina, include una copertura estesa sul filtro anti particolato Komatsu (KDPF) e sul sistema (SCR) Selective Catalytic Reduction. Contatta il tuo distributore locale Komatsu per maggior dettagli sui termini e le condizioni.

### Filtro olio a lunga durata

Il filtro olio idraulico originale Komatsu utilizza materiale filtrante ad alte prestazioni per lunghi intervalli di sostituzione, riducendo in modo significativo i costi di manutenzione.



### Serbatoio AdBlue®

Per semplificare l'accesso, il serbatoio AdBlue® è installato vicino alla scala anteriore.

### Garanzia flessibile

Acquistando una macchina Komatsu avrete accesso a un'ampia gamma di programmi e servizi che sono stati progettati per consentire ai clienti di trarre il massimo beneficio dal loro investimento. Per esempio, il programma di Garanzia Flessibile Komatsu offre varie opzioni di estensione della garanzia sulla macchina e i suoi componenti. Queste possono essere scelte a seconda delle proprie necessità individuali e delle specifiche attività svolte. Questo programma è stato sviluppato allo scopo di ridurre i costi operativi complessivi.

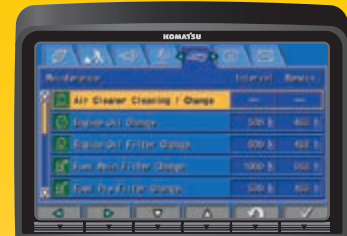

Schermata manutenzione di base

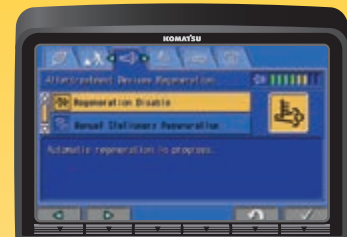

Schermata di rigenerazione del sistema post-trattamento per il KDPF

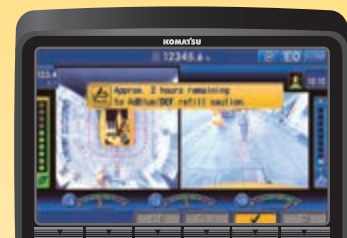

Guida rifornimento e livello AdBlue®



## La qualità su cui contare

### Qualità Komatsu

Grazie alle tecniche più avanzate di computer design (CAD) e a un programma completo di test, Komatsu produce macchine in grado di soddisfare gli standard più elevati. Tutti i principali componenti del PC210-11 sono progettati e costruiti direttamente da Komatsu. Le funzioni essenziali sono perfettamente adeguate ai livelli prestazionali di una macchina altamente affidabile e produttiva.

### Struttura robusta

Massima robustezza e resistenza, insieme alla sicurezza e a un servizio clienti di prima qualità, sono le basi della filosofia Komatsu. Lamiere monoblocco e fusioni d'acciaio vengono utilizzate nelle zone chiave della struttura della macchina per assicurare resistenza e una buona distribuzione dei pesi. Barre d'acciaio altamente resistenti, saldate sulla parte interna del braccio, proteggono la struttura dai danni derivanti dagli impatti.

### Rete capillare di assistenza

La rete capillare di distributori ed agenti Komatsu è sempre al vostro fianco per aiutarvi a mantenere la vostra flotta in condizioni ottimali. Sono disponibili pacchetti di assistenza personalizzati, con immediata disponibilità di ricambi, per assicurarvi che la vostra macchina Komatsu continui a garantire il massimo rendimento.



Sottocarro duraturo e affidabile per la massima protezione



Lamiere monopezzo e terminali in fusione per la base del braccio

## Specifiche tecniche

### Motore

Modello	Komatsu SAA6D107E-3
Tipo	A 4 tempi, sistema d'iniezione HPCR Common Rail, raffreddato ad acqua, turbocompresso, postrefrigeratore aria-aria
Potenza motore	
ad un regime di	2000 rpm
ISO 14396	123 kW / 165 HP
ISO 9249 (potenza netta)	123 kW / 165 HP
Numero cilindri	6
Alesaggio × corsa	107 × 124 mm
Cilindrata	6,69 l
Filtro aria	A secco, con doppio elemento, eiettore automatico ed indicatore elettronico di intasamento
Raffreddamento	Ventola aspirante con schermatura per prevenire l'intasamento del radiatore
Combustibile	Carburante diesel, conforme alla norma EN 590 Classe 2/grado D. Capacità del combustibile paraffinico (HVO, GTL, BTL), conforme a EN 15940: 2016

### Impianto idraulico

Tipo	HydrauMind Load Sensing a centro chiuso ed elementi compensati
Circuiti idraulici supplementari	A seconda della specifica, è possibile installare fino a 2 circuiti supplementari
Pompa principale	2 × a pistoni assiali a portata variabile per braccio, avambraccio, benna, rotazione e traslazione
Portata max.	475 l/min
Taratura delle valvole	
Azionamenti base	380 kg/cm <sup>2</sup>
Traslazione	380 kg/cm <sup>2</sup>
Rotazione	295 kg/cm <sup>2</sup>
Servocomandi	33 kg/cm <sup>2</sup>

### Rifornimenti

Serbatoio carburante	400 l (PC210NLC: 325 l)
Radiatore	30,7 l
Olio motore	23,1 l
Riduttore di rotazione	6,5 l
Serbatoio olio idraulico	132 l
Olio riduttore di traslazione (per lato)	5,0 l
Serbatoio AdBlue®	23,1 l (PC210NLC: 18,8 l)

### Rotazione

Tipo	Motore idraulico a pistoni assiali integrato con riduttore epicicloidale bistadio
Bloccaggio rotazione	Ad azionamento elettrico con batteria di dischi in bagno d'olio integrata nel motore idraulico
Velocità di rotazione	0 - 12,4 rpm
Coppia di rotazione	65 kNm

### Traslazione

Comando traslazione	2 pedali con leve per il controllo indipendente di ciascun cingolo
Azionamento	Idrostatico
Traslazione	A 3 velocità automatiche
Max. pendenza superabile	70%, 35°
Velocità di traslazione	
Bassa/media/alta	3,0 / 4,1 / 5,5 km/h
Forza max. di trazione	20.600 kg
Freni	Ad azionamento negativo con batterie di dischi integrate nei motori idraulici

### Sottocarro

Concezione	Parte centrale del telaio con struttura ad X e longeroni laterali a sezione scatolata
Catenaria	
Tipo	A lubrificazione permanente
Pattini (per lato)	45 (PC210), 49 (PC210LC/NLC)
Tendicingolo	A molla elicoidale precaricata con martinetto idraulico di pretensionamento
Rulli	
Inferiori (per lato)	7 (PC210), 9 (PC210LC/NLC)
Superiori (per lato)	2

### Emissioni

Emissioni	Il motore Komatsu risponde a tutte le normative EU Stage V in materia di emissioni
Livelli sonori	
LwA rumorosità esterna	100 dB(A) (2000/14/EC Stage II)
LpA rumorosità interna	67 dB(A) (ISO 6396 valore dinamico)
Livelli di vibrazione (EN 12096:1997)	
Mano/braccio	≤ 2,5 m/s <sup>2</sup> (incertezza K = 0,49 m/s <sup>2</sup> )
Corpo	≤ 0,5 m/s <sup>2</sup> (incertezza K = 0,24 m/s <sup>2</sup> )
Contiene gas fluorurati ad effetto serra HFC-134a (GWP 1430). Quantità di gas 0,9 kg, CO <sub>2</sub> equivalente 1,29 t	

**Peso operativo (valori indicativi) – braccio monoblocco**

Pattini a tre costole	PC210-11		PC210LC-11		PC210NLC-11	
	Peso operativo	Pressione specifica	Peso operativo	Pressione specifica	Peso operativo	Pressione specifica
500 mm	-	-	-	-	22400 kg	0,57 kg/cm <sup>2</sup>
600 mm	22120 kg	0,51 kg/cm <sup>2</sup>	22450 kg	0,48 kg/cm <sup>2</sup>	22760 kg	0,48 kg/cm <sup>2</sup>
700 mm	22370 kg	0,45 kg/cm <sup>2</sup>	22720 kg	0,41 kg/cm <sup>2</sup>	23030 kg	0,42 kg/cm <sup>2</sup>
800 mm	22660 kg	0,40 kg/cm <sup>2</sup>	23040 kg	0,37 kg/cm <sup>2</sup>	-	-
900 mm	-	-	23310 kg	0,33 kg/cm <sup>2</sup>	-	-

Peso operativo include attrezzature di lavoro, avambraccio da 2,9 m, benna da 650 kg, operatore, lubrificanti, liquidi, pieno carburante e allestimento standard.

**Peso operativo (valori indicativi) – braccio posizionatore**

Pattini a tre costole	PC210-11		PC210LC-11		PC210NLC-11	
	Peso operativo	Pressione specifica	Peso operativo	Pressione specifica	Peso operativo	Pressione specifica
500 mm	-	-	-	-	23200 kg	0,59 kg/cm <sup>2</sup>
600 mm	22920 kg	0,53 kg/cm <sup>2</sup>	23250 kg	0,49 kg/cm <sup>2</sup>	23560 kg	0,50 kg/cm <sup>2</sup>
700 mm	23170 kg	0,46 kg/cm <sup>2</sup>	23520 kg	0,42 kg/cm <sup>2</sup>	23830 kg	0,43 kg/cm <sup>2</sup>
800 mm	23460 kg	0,41 kg/cm <sup>2</sup>	23840 kg	0,38 kg/cm <sup>2</sup>	-	-
900 mm	-	-	24110 kg	0,34 kg/cm <sup>2</sup>	-	-

Peso operativo include attrezzature di lavoro, avambraccio da 2,9 m, benna da 650 kg, operatore, lubrificanti, liquidi, pieno carburante e allestimento standard.

## Dimensioni e specifiche operative

Dimensioni	PC210-11	PC210LC-11	PC210NLC-11
A Larghezza della struttura superiore	2705 mm	2705 mm	2540 mm
B Altezza al filo superiore cabina	3045 mm	3045 mm	3065 mm
C Lunghezza della macchina base	5025 mm	5215 mm	5085 mm
D Sbalzo posteriore	2990 mm	2990 mm	2860 mm
Raggio d'ingombro posteriore	3020 mm	3020 mm	2880 mm
E Altezza minima da terra del contrappeso	1085 mm	1085 mm	1105 mm
F Altezza al filo superiore tubo di scarico	2250 mm	2250 mm	2270 mm
F' Altezza al filo superiore del cofano motore	2765 mm	2765 mm	2785 mm
G Luce libera da terra	440 mm	440 mm	440 mm
H Lunghezza del cingolo a terra	3275 mm	3655 mm	3655 mm
I Lunghezza del cingolo	4070 mm	4450 mm	4450 mm
J Carreggiata	2200 mm	2380 mm	2040 mm
K Larghezza dei pattini	600, 700, 800 mm	600, 700, 800, 900 mm	500, 600, 700 mm
L Larghezza max. del sottocarro con pattini da 500 mm	-	-	2540 mm
Larghezza max. del sottocarro con pattini da 600 mm	2800 mm	2980 mm	2640 mm
Larghezza max. del sottocarro con pattini da 700 mm	2900 mm	3080 mm	2740 mm
Larghezza max. del sottocarro con pattini da 800 mm	3000 mm	3180 mm	-
Larghezza max. del sottocarro con pattini da 900 mm	-	3280 mm	-

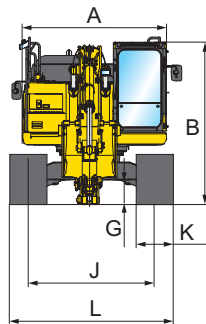

Braccio monoblocco

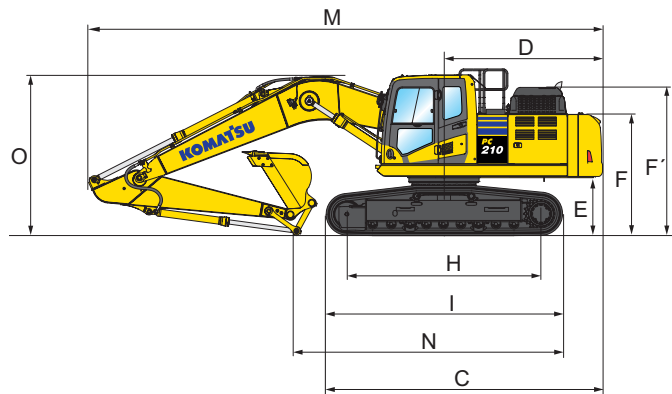

Braccio posizionale

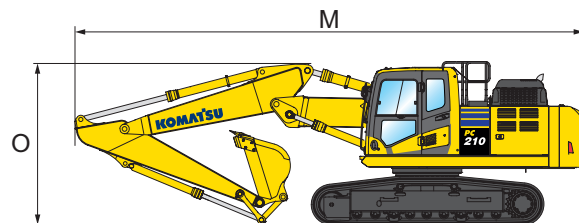

Dimensioni di trasporto	Braccio monoblocco		Braccio posizionale	
	2,4 m	2,9 m	2,4 m	2,9 m
M Lunghezza di trasporto PC210/LC	9775 mm	9705 mm	9570 mm	9715 mm
Lunghezza di trasporto PC210NLC	9645 mm	9705 mm	9510 mm	9615 mm
N Lunghezza a terra (trasporto) PC210	5695 mm	4810 mm	5970 mm	5185 mm
Lunghezza a terra (trasporto) PC210LC	5695 mm	4810 mm	6160 mm	5375 mm
Lunghezza a terra (trasporto) PC210NLC	5800 mm	5000 mm	6265 mm	5465 mm
O Altezza (all'estremità del braccio) PC210/LC	3280 mm	3135 mm	3135 mm	3165 mm
Altezza (all'estremità del braccio) PC210NLC	3190 mm	3155 mm	3155 mm	3185 mm



**PC210-11 / Max. capacita' e peso della benna**

Avambraccio	Braccio monoblocco		Braccio posizionale	
	2,4 m	2,9 m	2,4 m	2,9 m
Peso specifico materiale fino a 1,2 t/m <sup>3</sup>	1,59 m <sup>3</sup> 1125 kg	1,44 m <sup>3</sup> 1050 kg	1,30 m <sup>3</sup> 975 kg	1,18 m <sup>3</sup> 925 kg
Peso specifico materiale fino a 1,5 t/m <sup>3</sup>	1,35 m <sup>3</sup> 1000 kg	1,23 m <sup>3</sup> 950 kg	1,10 m <sup>3</sup> 875 kg	1,00 m <sup>3</sup> 825 kg
Peso specifico materiale fino a 1,8 t/m <sup>3</sup>	1,10 m <sup>3</sup> 925 kg	1,07 m <sup>3</sup> 850 kg	0,96 m <sup>3</sup> 800 kg	0,87 m <sup>3</sup> 750 kg

**PC210LC-11 / Max. capacita' e peso della benna**

Avambraccio	Braccio monoblocco		Braccio posizionale	
	2,4 m	2,9 m	2,4 m	2,9 m
Peso specifico materiale fino a 1,2 t/m <sup>3</sup>	1,68 m <sup>3</sup> 1200 kg	1,65 m <sup>3</sup> 1150 kg	1,50 m <sup>3</sup> 1075 kg	1,38 m <sup>3</sup> 1025 kg
Peso specifico materiale fino a 1,5 t/m <sup>3</sup>	1,53 m <sup>3</sup> 1100 kg	1,40 m <sup>3</sup> 1025 kg	1,28 m <sup>3</sup> 975 kg	1,18 m <sup>3</sup> 925 kg
Peso specifico materiale fino a 1,8 t/m <sup>3</sup>	1,30 m <sup>3</sup> 1000 kg	1,22 m <sup>3</sup> 925 kg	1,11 m <sup>3</sup> 875 kg	1,02 m <sup>3</sup> 850 kg

**PC210NLC-11 / Max. capacita' e peso della benna**

Avambraccio	Braccio monoblocco		Braccio posizionale	
	2,4 m	2,9 m	2,4 m	2,9 m
Peso specifico materiale fino a 1,2 t/m <sup>3</sup>	1,38 m <sup>3</sup> 1025 kg	1,24 m <sup>3</sup> 950 kg	1,27 m <sup>3</sup> 950 kg	1,15 m <sup>3</sup> 900 kg
Peso specifico materiale fino a 1,5 t/m <sup>3</sup>	1,18 m <sup>3</sup> 925 kg	1,05 m <sup>3</sup> 850 kg	1,08 m <sup>3</sup> 875 kg	0,98 m <sup>3</sup> 825 kg
Peso specifico materiale fino a 1,8 t/m <sup>3</sup>	1,00 m <sup>3</sup> 850 kg	0,91 m <sup>3</sup> 775 kg	0,94 m <sup>3</sup> 800 kg	0,85 m <sup>3</sup> 750 kg

Max. capacita' e peso secondo ISO 10567:2007.

Per ulteriori informazioni contattare il Concessionario Komatsu competente per il territorio.

**Forze di scavo**

Avambraccio	2,4 m	2,9 m
Forza di strappo alla benna	16500 kg	14100 kg
Forza di strappo alla benna (PowerMax)	17500 kg	15200 kg
Forza di scavo all'avambraccio	12200 kg	10300 kg
Forza di scavo all'avambraccio (PowerMax)	13000 kg	11000 kg

# Diagramma di scavo

## Braccio monoblocco

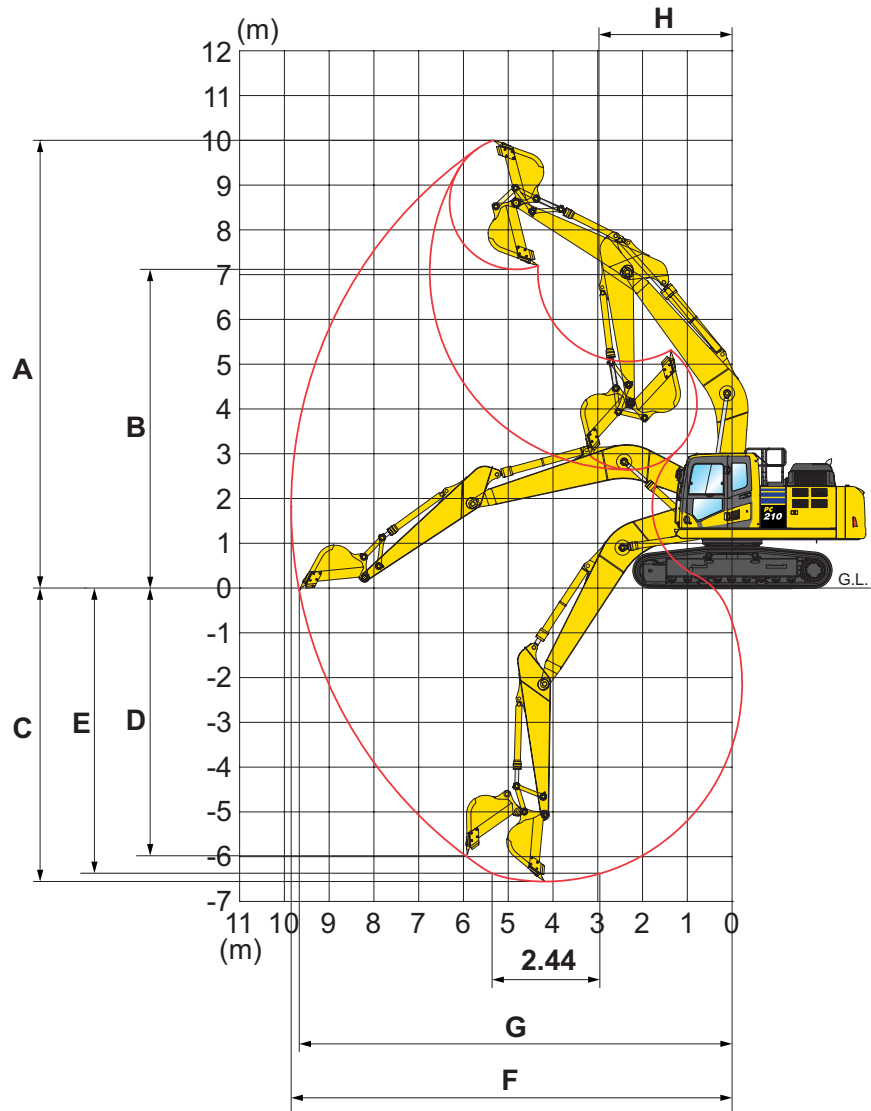

**Diagramma di scavo**

	PC210/LC-11		PC210NLC-11	
	2,4 m	2,9 m	2,4 m	2,9 m
Avambraccio	2,4 m	2,9 m	2,4 m	2,9 m
A Altezza max. di scavo	9800 mm	10000 mm	9740 mm	10070 mm
B Altezza max. di carico	6890 mm	7110 mm	6870 mm	7190 mm
C Profondità max. di scavo	6095 mm	6620 mm	5980 mm	6490 mm
D Profondità max. di scavo (parete verticale)	5430 mm	5980 mm	5390 mm	5910 mm
E Profondità max. di scavo (piano fondo di 2440 mm)	5780 mm	6370 mm	5755 mm	6305 mm
F Sbraccio max. di scavo	9380 mm	9875 mm	9355 mm	9850 mm
G Sbraccio max. di scavo al piano terra	9190 mm	9700 mm	9160 mm	9655 mm
H Raggio minimo di rotazione anteriore	3090 mm	3040 mm	3065 mm	2975 mm
I Altezza max. al minimo raggio di rotazione anteriore	8080 mm	8005 mm	8130 mm	8085 mm

**Braccio posizionario**

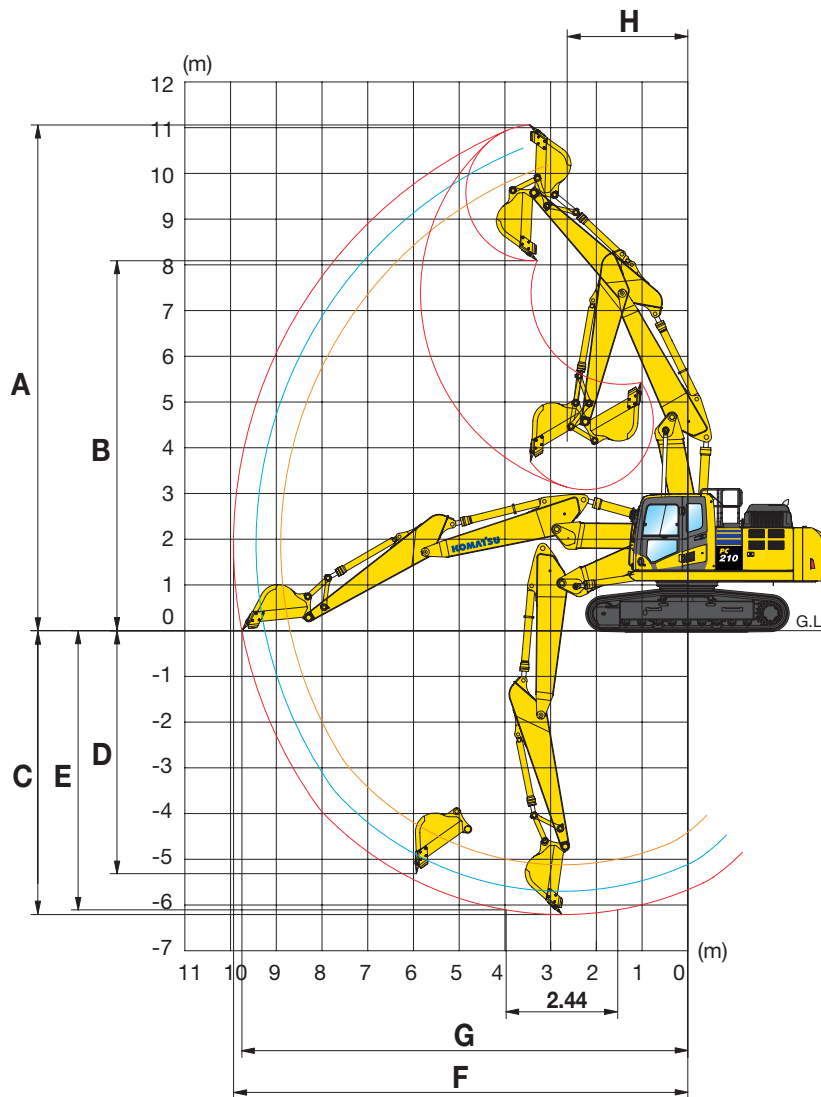

**Diagramma di scavo**

**PC210/LC-11**

**PC210NLC-11**

Avambraccio	2,4 m	2,9 m	2,4 m	2,9 m
A Altezza max. di scavo	10590 mm	11060 mm	10605 mm	11060 mm
B Altezza max. di carico	7625 mm	8090 mm	7640 mm	8090 mm
C Profondità max. di scavo	5710 mm	6210 mm	5695 mm	6210 mm
D Profondità max. di scavo (parete verticale)	4750 mm	5250 mm	4735 mm	5250 mm
E Profondità max. di scavo (piano fondo di 2440 mm)	5600 mm	6105 mm	5600 mm	6105 mm
F Sbraccio max. di scavo	9415 mm	9935 mm	9415 mm	9935 mm
G Sbraccio max. di scavo al piano terra	9720 mm	9750 mm	9221 mm	9750 mm
H Raggio minimo di rotazione anteriore	2830 mm	2640 mm	2830 mm	2640 mm

# Capacità di sollevamento

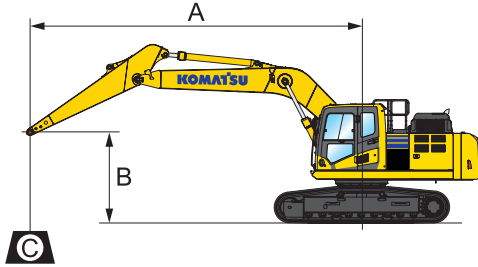

A – Sbraccio dal centro di rotazione

B – Altezza perno benna

C – Capacità di sollevamento

– Capacità in linea

– Capacità laterale

– Capacità alla massimo sbraccio

Pesi:

Con avambraccio da 2,4 m: leverismi benna e cilindro benna 359 kg

Con avambraccio da 2,9 m: leverismi benna e cilindro benna 335 kg

## PC210-11 Braccio monoblocco

Pattini 600 mm

Avambraccio	A				7,5 m		6,0 m		4,5 m		3,0 m		1,5 m	
	B													
 2,4 m	7,5 m	kg	*6100	5960										
	6,0 m	kg	*5700	4350			*7200	5200	*7430	*7430				
	4,5 m	kg	5130	3660			7160	5050	*9080	*7700	*12410	*12410		
	3,0 m	kg	4690	3330	4980	3530	6920	4830	10720	7170				
	1,5 m	kg	4550	3210	4880	3440	6680	4620	10220	6740				
	0,0 m	kg	4670	3280	4810	3370	6530	4480	9990	6540				
	-1,5 m	kg	5140	3590			6480	4440	9950	6510	*12410	12170		
	-3,0 m	kg	6310	4350			6570	4520	10060	6600	*17480	12380		
-4,5 m	kg													

 2,9 m	7,5 m	kg	*4060	*4060			*4660	*4660						
	6,0 m	kg	*3820	*3820			*6500	5270						
	4,5 m	kg	*3800	3320	5100	3640	*7210	5110	*8140	7840				
	3,0 m	kg	*3930	3040	4990	3530	6960	4860	10510	7290				
	1,5 m	kg	4170	2940	4870	3420	6690	4620	10280	6780				
	0,0 m	kg	4260	2990	4770	3330	6500	4450	6690	6500	*7200	*7200		
	-1,5 m	kg	4620	3220	4740	3300	6420	4370	9860	6420	*11680	*11680	*7480	*7480
	-3,0 m	kg	5470	3790			6450	4400	9920	6470	*17930	12120	*12100	*12100
-4,5 m	kg	7780	5280					*10160	6680	*15170	12490			

\* Al limite idraulico.

Capacità di sollevamento secondo SAE J1097.

Il valore indicato è il minore tra l'87% della capacità di sollevamento al limite idraulico e il 75% della capacità di sollevamento al limite di stabilità.

La capacità di sollevamento indicata è basata sul sollevamento ad avambraccio nudo.

Quando si eseguono operazioni di sollevamento con accessori aggiuntivi installati sull'avambraccio, sottrarre dai valori indicati il peso di tutti gli accessori aggiuntivi.

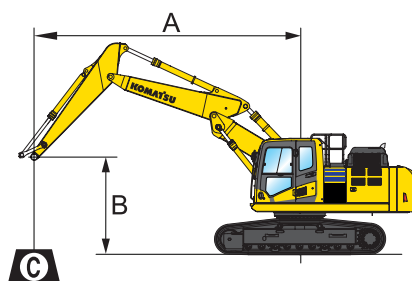

**A** - Sbraccio dal centro di rotazione

**B** - Altezza perno benna

**C** - Capacità di sollevamento

Pesi:

Con avambraccio da 2,4 m: leverismi benna e cilindro benna 359 kg

Con avambraccio da 2,9 m: leverismi benna e cilindro benna 335 kg

- Capacità in linea

- Capacità laterale

- Capacità alla massimo sbraccio

## PC210-11 Braccio posizionario

Pattini 600 mm

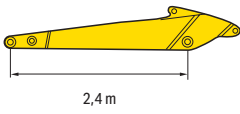
Avambraccio	A				7,5 m		6,0 m		4,5 m		3,0 m		1,5 m	
	B													
 2,4 m	7,5 m	kg	*5850	*5850					*7800	*7800				
	6,0 m	kg	*5350	4250			*6350	5200	*8000	*8000				
	4,5 m	kg	5050	3550			*6700	5050	*9050	7800				
	3,0 m	kg	4600	3250	4900	3450	6900	4800	10700	7150				
	1,5 m	kg	4450	3100	4800	3350	6600	4550	10150	6650				
	0,0 m	kg	4600	3200	4750	3300	6450	4400	9900	6450				
	-1,5 m	kg	5050	3500			6400	4400	9900	6450	*12150	*12150		
-3,0 m	kg													

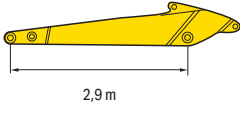
 2,9 m	7,5 m	kg	*3600	*3600			*4350	*4350	*6400	*6400				
	6,0 m	kg	*3300	*3300			*5750	5100	*6850	*6850				
	4,5 m	kg	*3200	3050	4850	3350	*6000	4850	*8000	7650	*10700	*10700		
	3,0 m	kg	*3250	2750	4700	3200	*6550	4550	9850	6850				
	1,5 m	kg	*3400	2600	4500	3100	6300	4250	9800	6350				
	0,0 m	kg	*3800	2650	4400	2950	6050	4050	9450	6000	*7150	*7150		
	-1,5 m	kg	4300	2900	4400	2950	6000	3950	9350	5950	*11700	11400		
-3,0 m	kg													

\* Al limite idraulico.

Capacità di sollevamento secondo SAE J1097.

Il valore indicato è il minore tra l'87% della capacità di sollevamento al limite idraulico e il 75% della capacità di sollevamento al limite di stabilità.

La capacità di sollevamento indicata è basata sul sollevamento ad avambraccio nudo.

Quando si eseguono operazioni di sollevamento con accessori aggiuntivi installati sull'avambraccio, sottrarre dai valori indicati il peso di tutti gli accessori aggiuntivi.

# Capacità di sollevamento

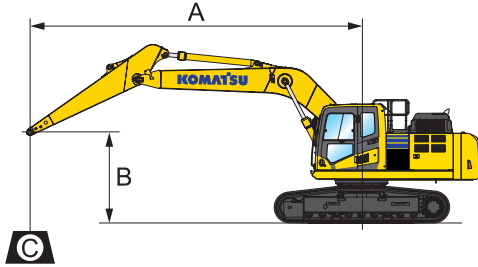

A – Sbraccio dal centro di rotazione

B – Altezza perno benna

C – Capacità di sollevamento

– Capacità in linea

– Capacità laterale

– Capacità alla massimo sbraccio

Pesi:

Con avambraccio da 2,4 m: leverismi benna e cilindro benna 359 kg

Con avambraccio da 2,9 m: leverismi benna e cilindro benna 335 kg

## PC210LC-11 Braccio monoblocco

Pattini 700 mm

Avambraccio	A				7,5 m		6,0 m		4,5 m		3,0 m		1,5 m	
	B													

	7,5 m	kg	*6100	*6100										
	6,0 m	kg	*5700	4830			*7200	5770	7430	7430				
	4,5 m	kg	*5660	4070			*7810	5620	*9080	8610	*12410	*12410		
	3,0 m	kg	5520	3710	5870	3940	8220	5390	*11420	8060				
	1,5 m	kg	5370	3590	5770	3840	7970	5180	12480	7610				
	0,0 m	kg	5530	3670	5700	3780	7810	5040	12230	7410				
	-1,5 m	kg	6100	4020			7760	4990	12190	7380	*12410	*12410		
	-3,0 m	kg	7520	4880			7850	5070	12310	7470	*17480	14310		
	-4,5 m	kg												

	7,5 m	kg	*4060	*4060			*4660	*4660						
	6,0 m	kg	*3820	*3820			*6500	5840						
	4,5 m	kg	*3800	3700	*5770	4050	*7210	5670	*8140	*8140				
	3,0 m	kg	*3930	3400	5890	3940	8260	5430	*10510	8180				
	1,5 m	kg	*4210	3290	5760	3820	7980	5180	12560	7660				
	0,0 m	kg	*4720	3350	5650	3730	7780	5000	12210	7370	*7200	*7200		
	-1,5 m	kg	5480	3620	5620	3700	7690	4920	12100	7280	*11680	*11680	*7480	*7480
	-3,0 m	kg	6520	4250			7730	4950	12170	7340	*17930	14040	*12100	*12100
	-4,5 m	kg	*8800	5940					*10890	7560	*15170	14430		

\* Al limite idraulico.

Capacità di sollevamento secondo SAE J1097.

Il valore indicato è il minore tra l'87% della capacità di sollevamento al limite idraulico e il 75% della capacità di sollevamento al limite di stabilità.

La capacità di sollevamento indicata è basata sul sollevamento ad avambraccio nudo.

Quando si eseguono operazioni di sollevamento con accessori aggiuntivi installati sull'avambraccio, sottrarre dai valori indicati il peso di tutti gli accessori aggiuntivi.

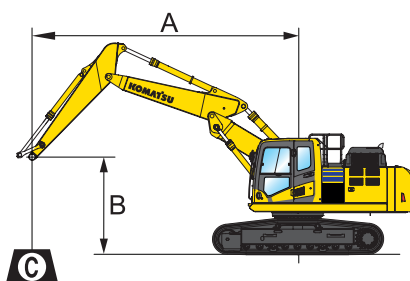

**A** - Sbraccio dal centro di rotazione

**B** - Altezza perno benna

**C** - Capacità di sollevamento

Pesi:

Con avambraccio da 2,4 m: leverismi benna e cilindro benna 359 kg

Con avambraccio da 2,9 m: leverismi benna e cilindro benna 335 kg













 - Capacità in linea

 - Capacità laterale

 - Capacità alla massimo sbraccio

## PC210LC-11 Braccio posizionatore

Pattini 600 mm

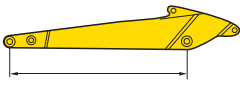
Avambraccio	A				7,5 m		6,0 m		4,5 m		3,0 m		1,5 m	
	B													
 2,4 m	7,5 m	kg	*5850	*5850					*7800	*7800				
	6,0 m	kg	*5350	4800			*6350	5850	*8000	*8000				
	4,5 m	kg	*5250	4050			*6700	5700	*9050	8800				
	3,0 m	kg	*5300	3650	*5550	3950	*7300	5450	*11350	8150				
	1,5 m	kg	5350	3550	5800	3850	8000	5200	12600	7650				
	0,0 m	kg	5500	3650	5700	3750	7850	5050	12300	7450				
	-1,5 m	kg	6100	4000			7800	5000	*11750	7450	*12150	*12150		
-3,0 m	kg													

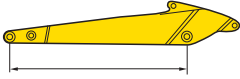
 2,9 m	7,5 m	kg	*3600	*3600			*4350	*4350	*6400	*6400				
	6,0 m	kg	*3300	*3300			*5750	5750	*6850	*6850				
	4,5 m	kg	*3200	*3200	*4850	3850	*6000	5500	*8000	*8000	*10700	*10700		
	3,0 m	kg	*3250	2150	*5000	3700	*6550	5150	*9850	7950				
	1,5 m	kg	*3400	3000	*5250	3550	*7300	4850	12250	7300				
	0,0 m	kg	*3800	3050	5400	3450	7450	4650	11850	7000	*7150	*7150		
	-1,5 m	kg	*4450	3350	5350	3400	7400	4600	11750	6900	*11700	*11700		
-3,0 m	kg													

\* Al limite idraulico.

Capacità di sollevamento secondo SAE J1097.

Il valore indicato è il minore tra l'87% della capacità di sollevamento al limite idraulico e il 75% della capacità di sollevamento al limite di stabilità.

La capacità di sollevamento indicata è basata sul sollevamento ad avambraccio nudo.

Quando si eseguono operazioni di sollevamento con accessori aggiuntivi installati sull'avambraccio, sottrarre dai valori indicati il peso di tutti gli accessori aggiuntivi.

# Capacità di sollevamento

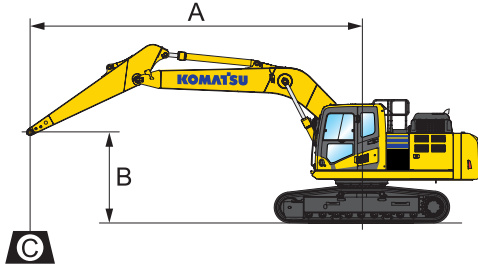

A – Sbraccio dal centro di rotazione

B – Altezza perno benna

C – Capacità di sollevamento

Pesi:

Con avambraccio da 2,4 m: leverismi benna e cilindro benna 359 kg

Con avambraccio da 2,9 m: leverismi benna e cilindro benna 335 kg

Capacità in linea

Capacità laterale

Capacità alla massimo sbraccio

## PC210NLC-11 Braccio monoblocco

Pattini 500 mm

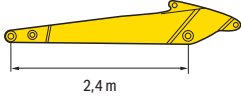
Avambraccio	A				7,5 m		6,0 m		4,5 m		3,0 m		1,5 m	
	B													
 2,4 m	7,5 m	kg	*5950	5550										
	6,0 m	kg	*5600	4000			*7050	4800	*7300	*7300				
	4,5 m	kg	*5600	3350			*7700	4650	*8950	7100	*12300	*12300		
	3,0 m	kg	5400	3050	5750	3200	8050	4400	*11300	6550				
	1,5 m	kg	5250	2900	5650	3100	7800	4200	12250	6100				
	0,0 m	kg	5400	2950	5550	3050	7650	4050	11750	5900				
	-1,5 m	kg	6000	3250			7600	4000	11750	5900	*12750	10900		
	-3,0 m	kg	7450	4000					12100	6000	*17200	11100		
	-4,5 m	kg												

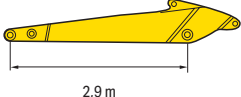
 2,9 m	7,5 m	kg	*4000	*4000			*4650	*4650						
	6,0 m	kg	*3800	3550			*6400	4900						
	4,5 m	kg	*3750	3050	*5750	3350	*7100	4750	*8050	7300				
	3,0 m	kg	*3900	2800	5800	3250	8150	4500	*10400	6700				
	1,5 m	kg	*4200	2650	5650	3100	7850	4250	12400	6200				
	0,0 m	kg	*4700	2700	5550	3000	7650	4050	11750	5900	*7200	*7200		
	-1,5 m	kg	5400	2950	5500	3000	7550	3950	11750	5800	*11700	10650	*7500	*7500
	-3,0 m	kg	6400	3450			7600	4000	12000	5850	*17950	10850	*12100	*12100
	-4,5 m	kg	*8650	4850							*10700	6100	*14900	11250

\* Al limite idraulico.

Capacità di sollevamento secondo SAE J1097.

Il valore indicato è il minore tra l'87% della capacità di sollevamento al limite idraulico e il 75% della capacità di sollevamento al limite di stabilità.

La capacità di sollevamento indicata è basata sul sollevamento ad avambraccio nudo.

Quando si eseguono operazioni di sollevamento con accessori aggiuntivi installati sull'avambraccio, sottrarre dai valori indicati il peso di tutti gli accessori aggiuntivi.



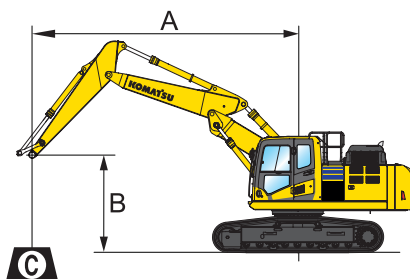

**A** - Sbraccio dal centro di rotazione

**B** - Altezza perno benna

**C** - Capacità di sollevamento

Pesi:

Con avambraccio da 2,4 m: leverismi benna e cilindro benna 359 kg

Con avambraccio da 2,9 m: leverismi benna e cilindro benna 335 kg

- Capacità in linea

- Capacità laterale

- Capacità alla massimo sbraccio

## PC210NLC-11 Braccio posizionatore

Pattini 500 mm

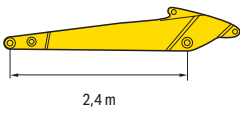
Avambraccio	A				7,5 m		6,0 m		4,5 m		3,0 m		1,5 m	
	B													
 2,4 m	7,5 m	kg	*5800	5350					*7800	7650				
	6,0 m	kg	*5350	3900			*6350	4750	*8000	7550				
	4,5 m	kg	*5250	3250			*6700	4600	*9050	7100				
	3,0 m	kg	5200	2950	*5500	3150	*7300	4350	*11400	6500				
	1,5 m	kg	5050	2850	5450	3050	7600	4150	11500	6000				
	0,0 m	kg	5200	2900	5400	3000	7400	4000	11650	5800				
	-1,5 m	kg	5750	3200			7350	3950	11600	5800	*12200	10750		
-3,0 m	kg													

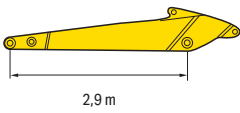
 2,9 m	7,5 m	kg	*3600	*3600			*4400	*4400	*6400	*6400				
	6,0 m	kg	*3300	3300			*5750	4650	*6850	*6850				
	4,5 m	kg	*3200	2750	*4850	3050	*6000	4400	*8000	6950	*10850	*10850		
	3,0 m	kg	*3250	2450	*5000	2900	*6600	4100	*9900	6250				
	1,5 m	kg	*3400	2350	5150	2750	7250	3800	11550	5650				
	0,0 m	kg	*3800	2400	5050	2650	7000	3600	11150	5350	*7150	*7150		
	-1,5 m	kg	*4450	2600	5050	2650	6950	3550	11050	5300	*11750	10000		
-3,0 m	kg													

\* Al limite idraulico.

Capacità di sollevamento secondo SAE J1097.

Il valore indicato è il minore tra l'87% della capacità di sollevamento al limite idraulico e il 75% della capacità di sollevamento al limite di stabilità.

La capacità di sollevamento indicata è basata sul sollevamento ad avambraccio nudo.

Quando si eseguono operazioni di sollevamento con accessori aggiuntivi installati sull'avambraccio, sottrarre dai valori indicati il peso di tutti gli accessori aggiuntivi.

## Equipaggiamento standard e optional

### Motore

Motore diesel Komatsu SAA6D107E-3 turbocompresso, ad iniezione diretta common rail	●
Conforme alla normativa EU Stage V	●
Ventola aspirante con schermatura per prevenire l'intasamento del radiatore	●
Preriscaldamento automatico del motore	●
Protezione contro il surriscaldamento del motore	●
Indicatore livello carburante	●
Deceleratore automatico	●
Spegnimento regolabile in caso di inattività	●
Chiave di avviamento motore	●
Possibilità di inserimento password per l'avviamento del motore	●
Alternatore 24 V / 90 A	●
Motorino di avviamento 24 V / 5,5 kW	●
Batterie 2 × 12 V / 180 Ah	●

### Impianto idraulico

Circuito idraulico HydrauMind, con Sistema Load Sensing a Centro Chiuso (E-CLSS)	●
Regolazione elettronica combinata delle pompe idrauliche e del motore diesel (PEMC)	●
6 modalità di lavoro: Power, Economy, Breaker (Martello), Attachment power e Attachment economy e Lifting/Fine Operation (Sollevamento/Finitura)	●
Funzione PowerMax	●
Joystick PPC con 3 pulsanti per azionamento braccio, avambraccio, benna e rotazione.	●
Comandi proporzionali integrati nel joystick per linee ausiliarie	●
Predisposizione per attacco rapido idraulico	●
Funzioni idrauliche supplementari	○
Komatsu Integrated Attachment Control (KIAC)	○

### Sottocarro cingolato

Pararulli inferiori	●
Protezioni sottocarro	●
Pattini a tre costole 600, 700, 800, 900 mm	○
Pararulli inferiori completi	○

### Traslazione

Traslazione a 3 velocità con scalata automatica, riduttori finali epicicloidali con freni di parcheggio	●
Comandi PPC per la traslazione e lo sterzo con leve e pedali	●

### Cabina

Cabina SpaceCab™ con struttura di sicurezza rinforzata, pressurizzata e completamente isolata, montata su sospensioni viscose, con vetri di sicurezza colorati, ampia superficie trasparente sul tetto con parasole, parabrezza anteriore apribile a scomparsa con dispositivo di bloccaggio, parabrezza inferiore smontabile, tergicristallo anteriore con intermittenza, tendina avvolgibile, accendisigari, posacenere, ripiano bagagli, tappetino	●
Sedile riscaldato ammortizzato ad aria, con schienale alto e supporto lombare, braccioli regolabili in altezza montati nella console, cintura di sicurezza retraibile	●
Climatizzatore automatico	●
Alimentazione a 12/24 V	●
Porta bottiglie e porta documenti	●
Box caldo-freddo	●
Radio	●
Ingresso ausiliario (presa MP3)	●
Tergicristallo parabrezza inferiore	○
Visore parapioggia (senza OPG)	○
DAB+ radio digitale con ingresso ausiliario (MP3)	○

### Servizio e manutenzione

Spurgo automatico dell'impianto combustibile	●
Filtro aria a doppio elemento con eiettore automatico e indicatore d'intasamento elettronico	●
Komtrax – Sistema di monitoraggio wireless Komatsu (4G)	●
Komatsu Care – Un programma di manutenzione per i clienti Komatsu	●
Monitor a colori multifunzione con sistema di controllo e gestione EMMS e guida per l'efficienza	●
Attrezzi	●
Punti di servizio	●
Impianto di lubrificazione centralizzato ad azionamento automatico	○

### Sistema di illuminazione LED

Luci di lavoro: 2 sulla torretta, 1 sul braccio (sinistra)	●
Luci di lavoro addizionali (#1): 2 sul tetto della cabina (anteriore), 1 sul tetto della cabina (posteriore), 1 sul braccio (destra), 1 sul contrappeso, faro rotante	○
Luci di lavoro addizionali (#2): 4 sul tetto della cabina (anteriore), 1 sul tetto della cabina (posteriore), 1 sul braccio (destra), 1 sul contrappeso, 2 sul cilindro del braccio, 2 sulla torretta (sinistra + destra), faro rotante	○

## Dispositivi di sicurezza

Sistema di visualizzazione perimetrale KomVision	●
Avvisatore acustico	●
Dispositivo di segnalazione sovraccarico	●
Allarme acustico di traslazione	●
Valvole di sicurezza per il braccio principale	●
Ampi corrimano e specchietti retrovisori	●
Interruttore generale impianto elettrico	●
Conforme alla norma ROPS: ISO 12117-2:2008	●
Interruttore arresto di emergenza motore	●
Indicatore cintura di sicurezza sedile	●
Sistema di rilevamento posizione neutra	●
Valvola di sicurezza avambraccio	●
Protezione anteriore OPG livello II (FOPS), incernierata	○
Protezione superiore della cabina OPG livello II (FOPS)	○

## Attrezzatura

Braccio monoblocco	○
Braccio posiziatore	○
Occhione per sollevamento sul leverismo benna	○
Avambraccio da 2,4 m; 2,9 m	○
Benne Komatsu	○
Martelli idraulici Komatsu	○

## Altre dotazioni

Contrappeso standard	●
Lubrificazione centralizzata per ralla e perni	●
Pompa rifornimento carburante con arresto automatico	●
Olio biodegradabile per l'impianto idraulico	○
Verniciatura speciale	○

Altre dotazioni a richiesta

- equipaggiamento standard
- equipaggiamento a richiesta



E' disponibile un'ampia gamma di benne e accessori. Il tuo distributore Komatsu sarà lieto di assisterti nella scelta degli optional più adeguati alle tue necessità.

Dati non vincolanti, con riserva di modifiche.  
Le immagini possono differire dalla versione standard.  
L'equipaggiamento può essere diverso a seconda del paese di destinazione.

---

Il vostro partner Komatsu:

**KOMATSU**

[komatsu.eu](https://www.komatsu.eu)

