

KOMATSU

PC138US-11



Escavatore idraulico

Potenza motore
72,6 kW / 97,3 HP @ 2050 rpm

Peso operativo
14080-15800 kg

Capacità benna
max. 0,72 m³

Elevata versatilità, ridotti consumi di carburante e
prestazioni in sicurezza, anche in spazi ristretti



Potenza motore

72,6 kW / 97,3 HP @ 2050 rpm

Peso operativo

14080-15800 kg

Capacità benna

max. 0,72 m³

Potenza e rispetto per l'ambiente

- Motore EU Stage V
- Komatsu Diesel Particulate Filter (KDPF)
- Spegnimento regolabile in caso di inattività
- La tecnologia Komatsu che fa risparmiare carburante

Versatilità totale

- Ideale per un'ampia gamma di applicazioni
- Ridotto raggio di rotazione posteriore e stabilità eccezionale
- 6 modalità di lavoro
- Ampia scelta di optional



Comfort di prima classe

- Postazione operatore completamente ammortizzata ad aria
- Bassa rumorosità
- Ampio monitor

La sicurezza prima di tutto

- Komatsu SpaceCab™
- Sistema di visualizzazione perimetrale KomVision
- Opzione 4a telecamera KomVision
- Sistema di rilevamento posizione neutra

Komtrax

- Sistema di monitoraggio wireless Komatsu
- Comunicazione mobile 4G
- Antenna di comunicazione integrata
- Incremento dei dati prestazionali e maggior numero di report



Programma di manutenzione per i clienti Komatsu



Elevata produttività

Il PC138US-11, veloce e preciso, dotato di un potente motore Komatsu EU Stage V, dell'impianto idraulico a comando elettronico CLSS (Closed Center Load Sensing System) Komatsu e di un comfort di prima categoria, assicura una grande reattività e una produttività ineguagliabile per la sua classe.

La tecnologia Komatsu che fa risparmiare carburante

Grazie alla gestione avanzata del motore, il PC138US-11 ottimizza il consumo di carburante. L'abbinamento variabile delle velocità del motore e delle pompe idrauliche garantisce efficienza e precisione sia nei movimenti individuali che in quelli combinati.

Spegnimento regolabile in caso di inattività

Al fine di ridurre inutili consumi di carburante ed emissioni di scarico e assicurare minori costi operativi, il dispositivo Komatsu di spegnimento automatico in folle arresta il motore dopo che è rimasto in folle per un intervallo di tempo prestabilito, facilmente programmabile tra 5 e 60 minuti. Un indicatore Eco e suggerimenti di guida Eco visualizzati sul monitor della cabina rendono il lavoro ancora più efficiente.

Potenza e rispetto per l'ambiente

Motore Komatsu EU Stage V

Il motore Komatsu EU Stage V è affidabile ed efficiente. Grazie alle bassissime emissioni, garantisce un ridotto impatto ambientale e prestazioni di livello superiore al fine di contribuire alla riduzione dei costi operativi e assicurare la tranquillità dell'operatore.

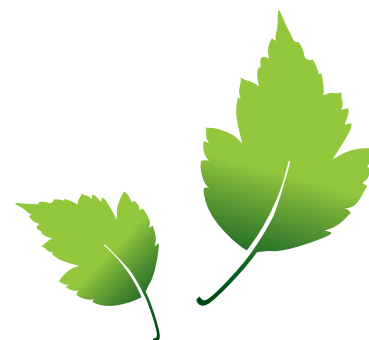

Post-trattamento heavy duty

Il sistema di post-trattamento combina un filtro antiparticolato diesel Komatsu (KDPF) con un riduttore catalitico selettivo (SCR). Il riduttore SCR inietta la quantità corretta di AdBlue® nel sistema alla velocità idonea per trasformare gli ossidi di azoto NOx in acqua (H₂O) e azoto atossico (N₂). Le emissioni di NOx risultano ridotte dell'80% rispetto ai motori EU Stage IIIB.

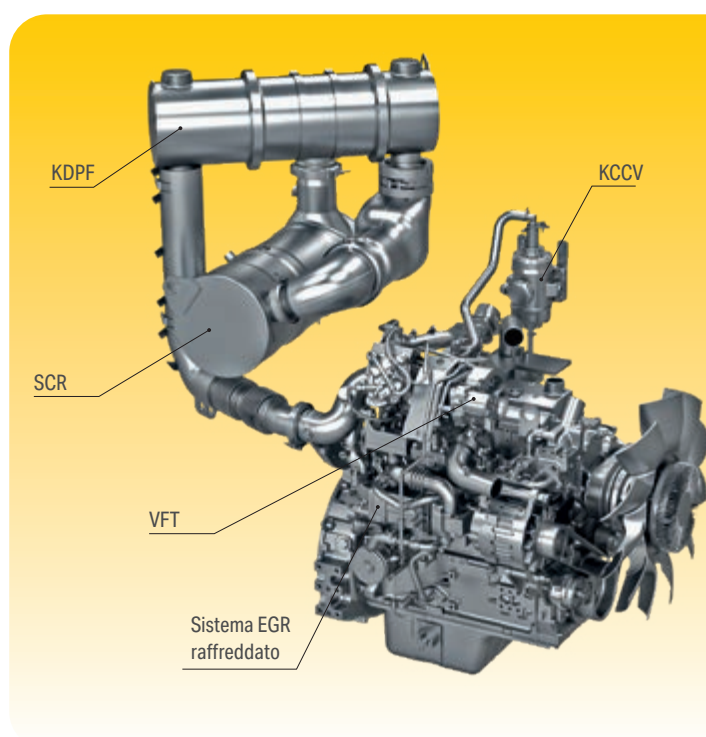
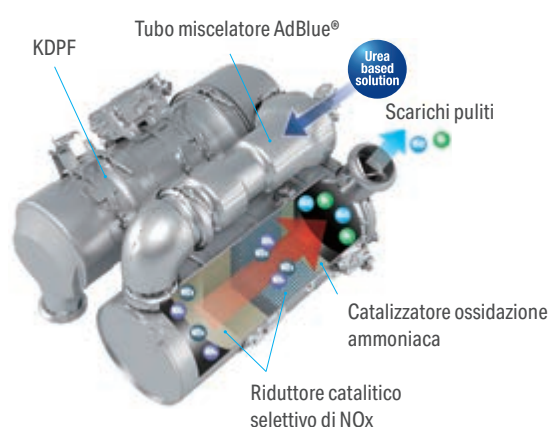

Sistema common rail ad alta pressione (HPCR)

Al fine di ottenere la combustione completa del carburante e minori emissioni di scarico, il sistema di iniezione common rail ad alta pressione è controllato tramite un computer che consente di fornire alla camera di combustione del motore, il cui design è stato rinnovato, una quantità precisa di carburante in pressione mediante iniezioni multiple.

Ricircolo dei gas di scarico (EGR)

Il sistema EGR di ricircolo dei gas di scarico raffreddati è il frutto di una tecnologia ben collaudata applicata agli attuali motori Komatsu. La maggiore capacità del scambiatore EGR assicura emissioni di NOx estremamente basse e un miglior rendimento del motore.

Sistema di ventilazione a basamento chiuso (KCCV)

Le emissioni del basamento (gas in ricircolo) passano attraverso un filtro CCV. Il velo d'olio intrappolato nel filtro viene fatto ritornare nel basamento mentre il gas filtrato ritorna alla presa d'aria.

Turbocompressore a flusso variabile (VFT)

Varia il flusso d'aria in aspirazione. La velocità della turbina di scarico è controllata da una valvola per garantire un flusso d'aria ottimale alla camera di combustione del motore, con qualsiasi carico e a qualsiasi velocità. I gas di scarico sono più puliti, senza scendere a compromessi in termini di potenza o prestazioni.

PC138US-11

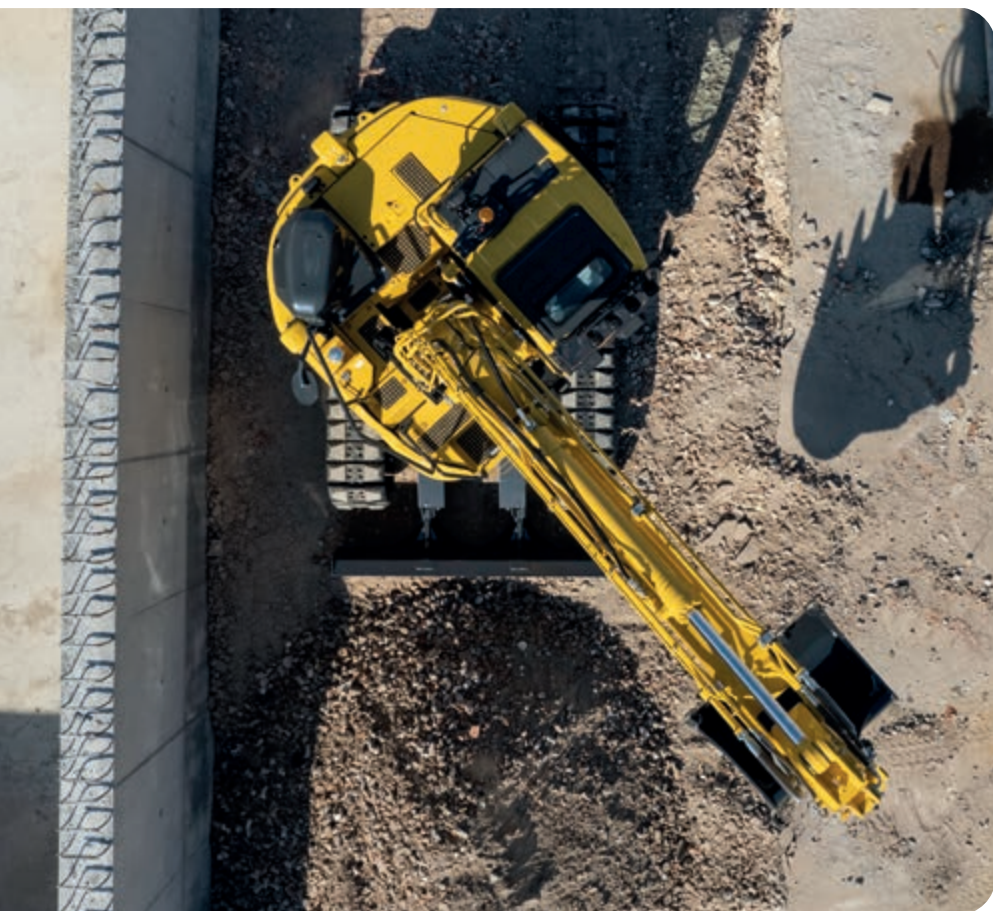

Sicurezza assoluta in spazi ristretti

Il PC138US-11 ha un profilo arrotondato con sporgenze minime sia nella parte anteriore che nella parte posteriore. Il suo raggio di rotazione posteriore estremamente ridotto è perfetto per il lavoro in spazi ristretti, in particolare in zone urbane, o per la costruzione di strade, la movimentazione di tronchi e la demolizione. Grazie alla sua struttura ottimizzata, il PC138US-11 è una macchina eccezionalmente stabile. Insieme all'ampia gamma di applicazioni operative consentite, la sua stabilità lo rende la soluzione ideale per qualsiasi lavoro in cui sia richiesto un notevole sbraccio, come la demolizione o lo scavo in pendenza.

Ridotto raggio di rotazione posteriore

1,48 m – L'ingombro posteriore del PC138US-11, più compatto di quello dei modelli tradizionali, il PC138US-11 consente all'operatore di non dover continuamente controllare indietro e di concentrarsi solamente sullo scavo.

Braccio con ridotto ingombro di rotazione

1,98 m – L'angolo di sollevamento del braccio principale del PC138US-11 è maggiore rispetto a quello che si trova negli escavatori dal profilo convenzionale, quindi la sporgenza dell'attrezzatura anteriore risulta ridotta.

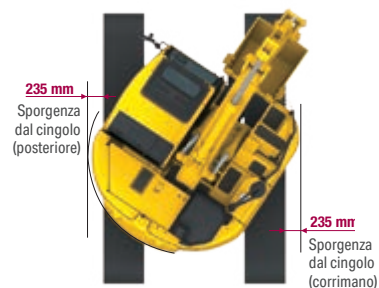
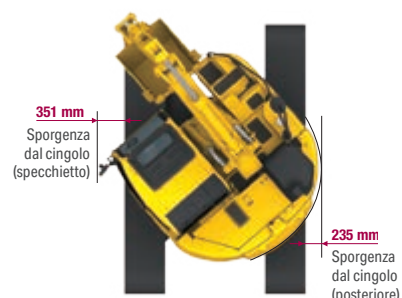

La sicurezza prima di tutto

Massima sicurezza sul luogo di lavoro

Le caratteristiche di sicurezza del PC138US-11 Komatsu sono conformi alle più recenti normative vigenti nel settore e operano in sinergia permettendo di minimizzare i rischi per il personale che si trova a bordo e nelle vicinanze della macchina. Un sistema di rilevamento della posizione neutra per le leve di traslazione e le attrezzature di scavo aumentano la sicurezza sul luogo di lavoro, unitamente a un indicatore per la cintura di sicurezza del sedile e un allarme sonoro di traslazione. Le piastre antisdrucchiolo ad elevata resistenza con copertura aggiuntiva ad attrito elevato, mantengono inalterate le caratteristiche nel tempo.



Manutenzione sicura

Protezioni termiche attorno alle parti ad alta temperatura del motore, cinghia della ventola e pulegge protette e divisorio pompa/motore per proteggere il motore dagli spruzzi di olio idraulico, corrimano eccezionalmente robusti: come è tradizione per Komatsu, sono garantiti i massimi livelli di sicurezza per una manutenzione rapida e senza incidenti.



Komatsu SpaceCab™

La cabina ROPS è costruita con un telaio di elementi tubolari in acciaio per raggiungere elevati valori di resistenza agli impatti. In caso di ribaltamento della macchina inoltre, la cintura di sicurezza permette di mantenere il corpo dell'operatore nella zona di sicurezza della cabina. Può essere dotata opzionalmente di un sistema FOPS (Falling Object Protective System) con protezione anteriore apribile.



KomVision

La visibilità assicurata da KomVision permette all'operatore di avere sempre sotto controllo tutta la zona di sicurezza attorno alla macchina, consentendogli di concentrarsi sul lavoro da svolgere anche in condizioni di scarsa luminosità. KomVision offre diverse opzioni di inquadratura oltre a una costante veduta a volo d'uccello da sopra la macchina.

Versatilità totale

Ideale per un'ampia gamma di applicazioni

Potente e preciso, il PC138US-11 Komatsu è equipaggiato in modo da poter eseguire con efficienza qualsiasi operazione. In cantieri grandi o piccoli, per applicazioni generiche di scavo, scavo fossi, interventi di riqualificazione ambientale, preparazione di siti, l'impianto idraulico originale Komatsu assicura sempre la massima produttività e il massimo controllo.

6 modalità di lavoro

Sono disponibili le modalità operative Power, Lifting (Sollevamento), Breaker (Martello), Economy, Attachment Power (Power accessori) e Attachment Economy (Economy accessori), grazie alle quali il PC138US-11 sviluppa la potenza richiesta mantenendo al minimo il consumo di carburante. La modalità Economy può essere regolata in modo da fornire l'equilibrio ideale tra potenza ed economia, in funzione del tipo di applicazione. La portata d'olio da fornire alle attrezzature idrauliche è regolabile direttamente attraverso l'ampio monitor, tra i più grandi nelle macchine della stessa classe.



La versatilità a portata di mano, per scegliere l'impostazione perfetta per ogni lavoro

Versatilità intrinseca

Un circuito idraulico addizionale fornito di serie, comandato mediante un pulsante scorrevole sul joystick e un pedale a pavimento, rende il PC138US-11 sorprendentemente versatile. Sono previste 10 impostazioni di memoria per gli accessori, con nomi definibili individualmente. Grazie anche al circuito dell'attacco idraulico montato di serie, cambiare tipo di lavoro è oggi ancora più semplice. E' disponibile una seconda linea ausiliaria per gli accessori che lo richiedono.

Ampia scelta di optional

Grazie ai numerosi optional disponibili, come i pattini road liner, la lama dozer, il braccio posizionatore o Super Long Front, è possibile configurare il PC138US-11 in modo da soddisfare esigenze specifiche in termini di trasporto, spazio operativo o tipo di applicazione.



Komatsu Integrated Attachment Control (KIAC) con fino a 15 valori preimpostati per portata e pressione olio (optional)





Comfort di prima classe

Maggiore comfort

Nell'ampia cabina SpaceCab™ Komatsu, un sedile con schienale alto ammortizzato ad aria, riscaldato per un maggiore comfort e con braccioli completamente regolabili è posizionato al centro di un comodo abitacolo che riduce lo stress dei lunghi turni di lavoro. L'elevata visibilità e l'ergonomicità dei comandi contribuiscono ulteriormente a ottimizzare la produttività dell'operatore.

Comfort operatore perfetto

Oltre all'autoradio di serie, il PC138US-11 ha un ingresso ausiliario per collegare dispositivi esterni e riprodurre musica tramite gli altoparlanti presenti all'interno dell'abitacolo. Nell'abitacolo sono inoltre incorporate due porte di alimentazione a 12 volt. Per un azionamento preciso e sicuro degli accessori, sono previsti comandi proporzionali.

Bassa rumorosità

Gli escavatori cingolati Komatsu vantano livelli di rumorosità esterna molto bassi e sono particolarmente adatti al lavoro in spazi ristretti o zone urbane. L'utilizzo ottimale dell'isolamento acustico e dei materiali fonoassorbenti contribuisce a rendere il livello sonoro all'interno degli escavatori paragonabile a quello di una automobile di classe media.



Comandi comodi, ergonomici e precisi: manipolatori con pulsante di comando proporzionale per gli accessori



Ingresso ausiliario (presa MP3) e porta bevande



Alimentazione 12 V e 24 V

Facilità di manutenzione

Komatsu Care

Komatsu Care è un programma di manutenzione disponibile di serie su ogni macchina nuova Komatsu. Copre la manutenzione programmata in fabbrica, che viene eseguita da tecnici formati da Komatsu con ricambi originali Komatsu. La copertura è estesa anche al filtro antiparticolato Komatsu (KDPF) e al riduttore catalitico selettivo (SCR). Contatta il tuo distributore locale Komatsu per maggior dettagli sui termini e le condizioni.

Layout di manutenzione ottimale

Facile accesso al motore per il controllo e la manutenzione periodica dei vari componenti come il filtro olio, l'asta del livello dell'olio, il serbatoio del refrigerante, il filtro del carburante e il filtro dell'aria.

Filtro olio a lunga durata

Il filtro olio idraulico originale Komatsu utilizza materiale filtrante ad alte prestazioni per lunghi intervalli di sostituzione, riducendo in modo significativo i costi di manutenzione.

Garanzia flessibile

Acquistando una macchina Komatsu avrete accesso a un'ampia gamma di programmi e servizi che sono stati progettati per consentire ai clienti di trarre il massimo beneficio dal loro investimento. Per esempio, il programma di Garanzia Flessibile Komatsu offre varie opzioni di estensione della garanzia sulla macchina e i suoi componenti. Queste possono essere scelte a seconda delle proprie necessità individuali e delle specifiche attività svolte. Questo programma è stato sviluppato allo scopo di ridurre i costi operativi complessivi.

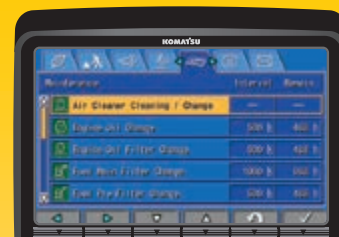

Schermata manutenzione di base

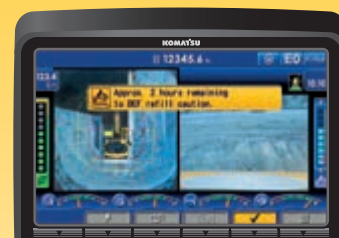

Schermata di rigenerazione del sistema post-trattamento per il KDPF



Per semplificare l'accesso, il serbatoio AdBlue® è installato vicino alla scala anteriore.





Un'interfaccia evolutiva

Informazioni utili sono ora più facili che mai da trovare e capire attraverso l'interfaccia aggiornata del monitor. La schermata principale può essere ottimizzata in base al lavoro svolto premendo semplicemente il tasto F3.

Ridotti costi operativi

La tecnologia informatica Komatsu contribuisce a ridurre i costi operativi facilitando una gestione comoda ed efficiente delle operazioni. Aumenta il livello di soddisfazione del cliente e la competitività dei nostri prodotti.

Ampio monitor

Con una scelta di 26 lingue, l'ampio monitor, dotato di semplici interruttori e tasti multifunzione, consente accesso ad una vasta gamma di funzioni e di informazioni operative della macchina.



Indicatore Eco, guida Eco e indicatore consumo carburante



Storico consumi di carburante



Memorizzazione guida Eco

Tecnologie dell'informazione e della comunicazione



Informazioni

Consente di ottenere velocemente risposta a domande di fondamentale importanza sulle vostre macchine: cosa stanno facendo, quando hanno effettuato una determinata operazione, dove si trovano, come aumentare la loro efficienza e quando necessitano di manutenzione. I dati sulle prestazioni vengono trasmessi mediante la tecnologia di comunicazione wireless (satellitare, GPRS o 4G a seconda del modello), dalla macchina al computer e al distributore locale Komatsu, che è sempre disponibile per fornire un'analisi professionale e il relativo feedback.

Convenienza

Komtrax consente una comoda gestione delle flotte attraverso la rete, indipendentemente da dove vi trovate. I dati vengono analizzati e raccolti in modo specifico per consentirne una visione facile e intuitiva su mappe, elenchi, grafici e diagrammi. E' possibile prevedere di che tipo di assistenza e di quali parti le vostre macchine potrebbero avere bisogno, o individuare i problemi ancora prima che i tecnici Komatsu arrivino in loco.

KOMTRAX

Il modo per aumentare la produttività

Il sistema Komtrax utilizza la più recente tecnologia di monitoraggio wireless. Compatibile con PC, smartphone e tablet, fornisce una grande quantità di informazioni utili che vi permetteranno di ridurre i costi e di ottenere più facilmente le massime prestazioni dalle vostre macchine. Creando una rete di assistenza altamente integrata, consente di realizzare con successo una manutenzione preventiva, contribuendo così alla gestione efficiente della vostra attività.

Gestione

Le informazioni dettagliate che Komtrax mette a vostra disposizione 24 ore al giorno, 7 giorni su 7, vi consentono di prendere le migliori decisioni strategiche sia a breve che a lungo termine – senza supplemento costo. Potrete prevedere l'insorgere di determinati problemi, programmare gli interventi di manutenzione, ridurre al minimo i tempi morti lasciando le macchine al loro posto, al lavoro in cantiere.



Specifiche tecniche PC138US-11E0

Motore

Modello	Komatsu SAA4D95LE-7
Tipo	A 4 tempi, sistema d'iniezione HPCR Common Rail, raffreddato ad acqua, turbocompresso, postrefrigeratore aria-aria
Potenza motore	
ad un regime nominale di	2050 rpm
ISO 14396	72,6 kW / 97,3 HP
ISO 9249 (potenza netta)	72,5 kW / 97,2 HP
Numero cilindri	4
Alesaggio × corsa	95 × 115 mm
Cilindrata	3,26 l
Filtro aria	Filtro aria a doppio elemento, secco, con eiettore automatico e indicatore d'intasamento elettronico
Raffreddamento	Ventola aspirante con schermatura per prevenire l'intasamento del radiatore
Carburante	Diesel, conforme alla normativa EN590 Classe 2/Grado D. Capacità carburante paraffinico (HVO, GTL, BTL), conforme alla normativa EN 15940:2016

Traslazione

Sterzo	2 pedali con leve per il controllo indipendente di ciascun cingolo
Azionamento	Idrostatico
Max. pendenza superabile	70%, 35°
Velocità di traslazione	
Lo / Hi	2,9 / 5,1 km/h
Forza max. di trazione	12500 kg
Freni	Ad azionamento negativo con batterie di dischi integrate nei motori idraulici

Sottocarro

Concezione	Parte centrale del telaio con struttura ad X e longheroni laterali a sezione scatolata
Catenaria	
Tipo	A lubrificazione permanente
Pattini (per lato)	43
Rulli	
Inferiori (per lato)	7
Superiori (per lato)	1

Impianto idraulico

Tipo	HydraMind Load Sensing a centro chiuso ed elementi compensati
Circuito idraulico supplementare	A seconda della specifica, è possibile installare 1 circuito supplementare
Pompa principale	1 pompa a portata variabile per braccio, avambraccio, benna, rotazione e traslazione
Portata max.	242 l/min
Taratura delle valvole	
Azionamenti base	355 kg/cm ²
Traslazione	355 kg/cm ²
Rotazione	265 kg/cm ²
Servocomandi	34 kg/cm ²

Rotazione

Tipo	Motore idraulico a pistoni assiali integrato con riduttore epicicloidale bistadio
Bloccaggio rotazione	Ad azionamento elettrico con batteria di dischi in bagno d'olio integrata nel motore idraulico
Velocità di rotazione	0 - 11 rpm
Coppia di rotazione	33 kNm

Rifornimenti

Serbatoio carburante	200 l
Radiatore	16,1 l
Olio motore	11,5 l
Riduttore di rotazione	2,5 l
Serbatoio olio idraulico	69 l
Olio riduttore di traslazione (per lato)	2,1 l
Serbatoio AdBlue®	21,1 l

Ambiente

Emissioni	Il motore Komatsu risponde a tutte le normative EU Stage V in materia di emissioni
Livelli sonori	
LwA rumorosità esterna	99 dB(A) (2000/14/EC Stage II)
LpA rumorosità interna	72 dB(A) (ISO 6396 valore dinamico)
Livelli di vibrazione (EN 12096:1997)	
Mano/braccio	≤ 2,5 m/s ² (incertezza K = 0,63 m/s ²)
Corpo	≤ 0,5 m/s ² (incertezza K = 0,25 m/s ²)
Contiene gas fluorurati ad effetto serra HFC-134a (GWP 1430). Quantità di gas 0,8 kg, CO ₂ equivalente 1,14 t.	

Peso operativo (valori indicativi)

Pattini a tre costole	Braccio monoblocco		Braccio posizionario	
	Peso operativo	Pressione specifica	Peso operativo	Pressione specifica
500 mm	14080 kg	0,49 kg/cm ²	15180 kg	0,50 kg/cm ²
600 mm	14250 kg	0,42 kg/cm ²	15620 kg	0,44 kg/cm ²
700 mm	14430 kg	0,35 kg/cm ²	15800 kg	0,38 kg/cm ²
Cingoli Roadliner 500 mm	14190 kg	0,50 kg/cm ²	15570 kg	0,50 kg/cm ²

Peso operativo include attrezzature di lavoro, avambraccio da 2,5 m, benna da 470 kg, operatore, lubrificanti, liquidi, pieno carburante e allestimento standard.
Peso supplementare con lama: + 800 kg

Dimensioni di ingombro

D Larghezza totale	2490 mm
E Altezza (al filo superiore cabina)*	3150 mm
F Altezza minima da terra del contrappeso	900 mm
G Luce libera da terra	395 mm
H Raggio d'ingombro posteriore	1480 mm
I Lunghezza del cingolo a terra	2880 mm
J Lunghezza del cingolo	3610 mm
K Carreggiata	1990 mm
L Larghezza del sottocarro	2490 mm
M Larghezza dei pattini	500 mm
N Altezza della costola	20 mm
O Altezza al filo superiore tubo di scarico	2140 mm
P Larghezza della struttura superiore	2490 mm
Q Sbalzo posteriore	1480 mm
S Distanza dal centro ralla alla lama	2500 mm
T Max. sollevamento da terra della lama	470 mm
U Altezza della lama	590 mm
V Max. profondità di scavo della lama	525 mm

* Altezza della costola compresa

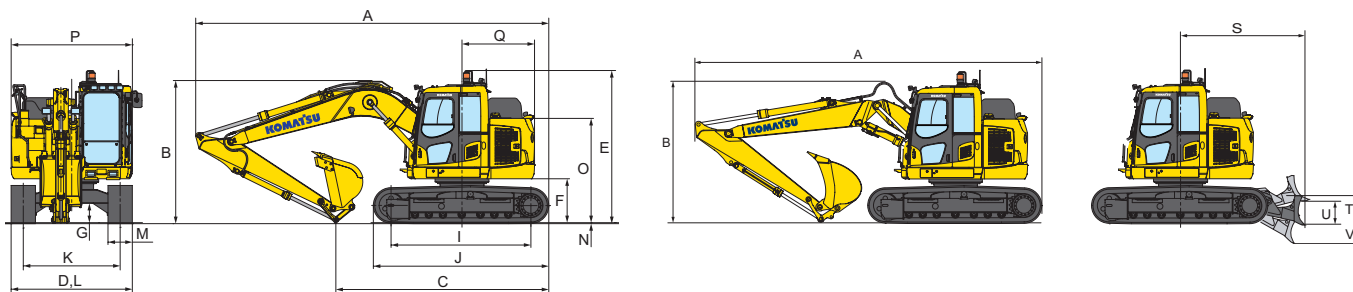

Dimensioni di trasporto

	Braccio monoblocco		Braccio posizionario
Avambraccio	2500 mm	3000 mm	2500 mm
A Lunghezza di trasporto	7260 mm	7160 mm	8100 mm
B Altezza (all'estremità del braccio)	2950 mm	3210 mm	-
C Lunghezza a terra (trasporto)	4400 mm	4290 mm	4730 mm

Diagramma di scavo

Braccio monoblocco

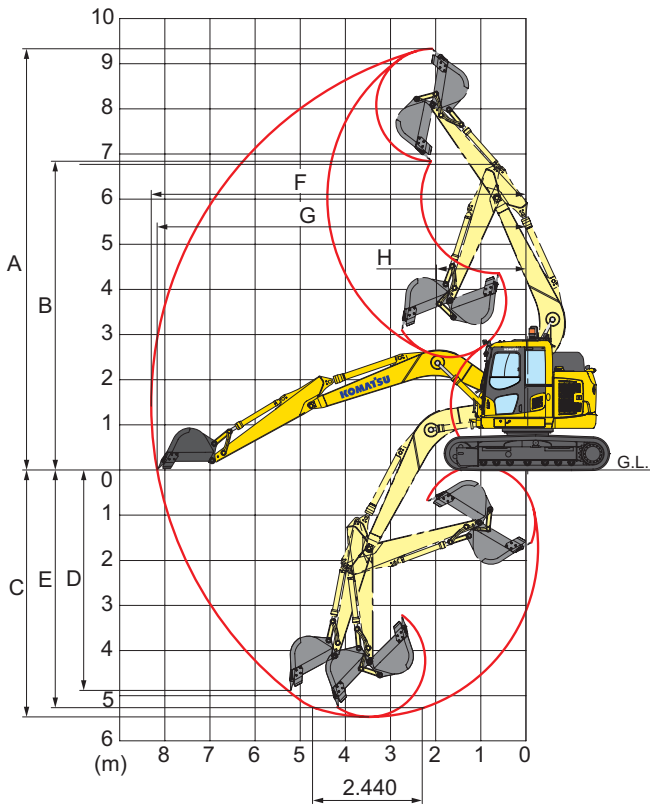

Braccio posizionale







Diagramma di scavo

	Braccio monoblocco		Braccio posizionale
Avambraccio	2500 mm	3000 mm	2500 mm
A Altezza max. di scavo	9340 mm	9700 mm	9130 mm
B Altezza max. di carico	6840 mm	7350 mm	6750 mm
C Profondità max. di scavo	5480 mm	5900 mm	5680 mm
D Profondità max. di scavo (parete verticale)	4900 mm	5340 mm	4400 mm
E Profondità max. di scavo (piano fondo di 2,44 m)	5265 mm	5715 mm	5570 mm
F Sbraccio max. di scavo	8300 mm	8720 mm	8510 mm
G Sbraccio max. di scavo al piano terra	8180 mm	8600 mm	8380 mm
H Raggio min. di rotazione anteriore	1980 mm	2265 mm	2500 mm
Forza di strappo alla benna (ISO)	9316 daN	9316 daN	9140 daN
Forza di scavo all'avambraccio (ISO)	6178 daN	5590 daN	6060 daN

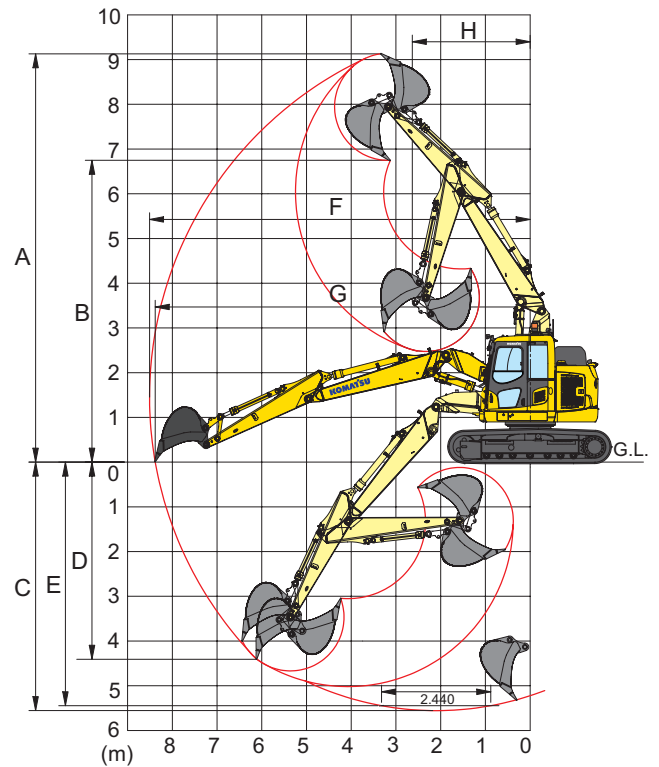











Capacità di sollevamento

-  - Capacità in linea
 - Capacità laterale
 - Capacità alla massimo sbraccio







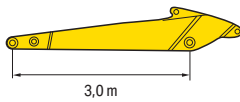
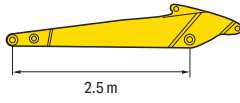





- A** - Sbraccio dal centro di rotazione
B - Altezza perno benna
C - Capacità di sollevamento con benna (400 kg),
 cinematisimo benna e cilindro benna

I valori riportati sono comprensivi dei pesi della benna, del cilindro benna e del relativo cinematisimo. Se vengono rimossi, la capacità di sollevamento aumenterà dei relativi pesi.
 Con pattini da 500 mm

Braccio monoblocco

Avambraccio	A				7.0 m		6.0 m		4.5 m		3.0 m		1.5 m	
	B													
 3,0 m	6.0 m	kg	*1340	*1340			*1870	*1870	*2670	*2670				
	4.5 m	kg	*1250	*1250	*1600	1430	*2680	1950	*2840	*2840				
	3.0 m	kg	*1250	1170	2250	1400	2950	1870	*3760	3090	*3740	*3740		
	1.5 m	kg	*1330	1090	2180	1340	2830	1760	4580	2840	*7560	5440		
	0,0 m	kg	*1500	1100	2120	1280	2720	1660	4330	2620	*6480	4930		
	-1,5 m	kg	*1810	1200	2080	1250	2650	1600	4200	2500	*6220	4760	*3840	*3840
	-3,0 m	kg	2460	1490			2660	1600	4180	2490	*6480	4780	*5760	*5760
-4,5 m	kg	*2920	2290						*3500	2590	*5500	4950		
 2,5 m	6.0 m	kg	*1650	*1650					*3100	*3100				
	4.5 m	kg	*1540	*1540			*2850	1920	*3570	3210				
	3.0 m	kg	*1550	1340	*1970	1390	2930	1860	*4360	3040	*5880	*5880		
	1.5 m	kg	*1660	1250	2180	1340	2830	1770	4540	2820	*7430	5310		
	0,0 m	kg	*1910	1260	2140	1300	2740	1680	4340	2640	*6090	4940		
	-1,5 m	kg	2310	1410			2700	1640	4250	2560	*6070	4860	*4370	*4370
	-3,0 m	kg	2940	1800					4270	2570	*6540	4920	*5750	*5750
-4,5 m	kg													

Braccio posizionatore

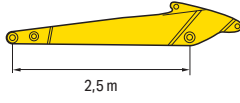
Avambraccio	A				7.0 m		6.0 m		4.5 m		3.0 m		1.5 m	
	B													
 2,5 m	7.5 m	kg	*2500	*2500										
	6.0 m	kg	*2050	*2050					*3100	*3100				
	4.5 m	kg	*1900	1550			2750	2050	*3350	*3350				
	3.0 m	kg	1800	1300			2700	1950	*4100	3250	*5850	*5850		
	1.5 m	kg	1700	1200	1700	1200	2550	1850	4200	3000				
	0,0 m	kg	1700	1200	1700	1200	2450	1750	4000	2800				
	-1,5 m	kg	1900	1350			2400	1700	3900	2700	*7500	4600		
	-3,0 m	kg	2400	1700			2450	1700	3900	2700	*7450	5300		
-4,5 m	kg													

* Al limite idraulico. Capacità di sollevamento secondo SAE J1097.

I valori nominali non superano l'87% della capacità di sollevamento al limite idraulico o il 75% del carico di ribaltamento.

Equipaggiamento standard e optional

Motore

Motore diesel Komatsu SAA4D95LE-7 turbocompresso, ad iniezione diretta common rail	●
Conforme alla normativa EU Stage V	●
Preriscaldamento automatico del motore	●
Protezione contro il surriscaldamento del motore	●
Acceleratore elettronico	●
Deceleratore automatico	●
Spegnimento regolabile in caso di inattività	●
Chiave di avviamento motore	●
Possibilità di inserimento password per l'avviamento del motore	●
Alternatore 24 V / 85 A	●
Motorino di avviamento 24 V / 4,5 kW	●
Batterie 2 × 12 V / 72-95 Ah	●

Impianto idraulico

Circuito idraulico HydraMind, con Sistema Load Sensing a Centro Chiuso (E-CLSS)	●
Regolazione elettronica combinata delle pompe idrauliche e del motore diesel (PEMC)	●
6 modalità di lavoro: Power, Economy, Breaker (Martello), Attachment power e Attachment economy e Lifting (Sollevamento)	●
Joystick PPC con 3 pulsanti per azionamento braccio, avambraccio, benna e rotazione. Comandi proporzionali integrati nel joystick per linee ausiliarie	●
Predisposizione per attacco rapido idraulico	●
Circuito idraulico supplementare (HCU-C)	○
Komatsu Integrated Attachment Control (KIAC)	○

Sottocarro

Protezioni sottocarro	●
Pattini a tre costole 500 mm	●
Pattini a tre costole 600, 700 mm	○
Pattini road-liner 500 mm	○
Protezione guidacingolo supplementare	○

Traslazione

Traslazione a 2 velocità con scalata automatica, riduttori finali epicicloidali con freni di parcheggio	●
Comandi PPC per la traslazione e lo sterzo con leve e pedali	●

Cabina

Cabina SpaceCab™ con struttura di sicurezza rinforzata, pressurizzata e completamente isolata, montata su sospensioni viscose, con vetri di sicurezza colorati, ampia superficie vetrata del tettuccio, parabrezza anteriore apribile a scomparsa con dispositivo di bloccaggio, parabrezza inferiore smontabile, tergicristallo anteriore con intermittenza, ripiano bagagli, tappetino	●
Sedile riscaldato ammortizzato ad aria, con schienale alto e supporto lombare, braccioli regolabili in altezza montati nella console, cintura di sicurezza retraibile	●
Climatizzatore automatico	●
Alimentazione a 12 / 24 V	●
Porta bevande e porta documenti	●
Box caldo-freddo	●
Radio	●
Ingresso ausiliario (presa MP3)	●
Tergicristallo parabrezza inferiore	●
Visore parapioggia (non con OPG)	●
DAB+ radio digitale	○
Parasole anteriore pieghevole per il vetro del tettuccio e tendine avvolgibili anteriori	○

Servizio e manutenzione

Spurgo automatico dell'impianto combustibile	●
Filtro aria a doppio elemento con eiettore automatico e indicatore d'intasamento elettronico	●
Komtrax – Sistema di monitoraggio wireless Komatsu (4G)	●
Komatsu Care – Programma di manutenzione per i clienti Komatsu	●
Monitor a colori multifunzione con sistema di controllo e gestione EMMS e guida per l'efficienza	●
Attrezzi	●

Dispositivi di sicurezza

Sistema di visualizzazione perimetrale KomVision	●
Avvisatore acustico	●
Dispositivo di segnalazione sovraccarico	●
Allarme acustico di traslazione	●
Valvole di sicurezza per il braccio principale	●
Ampi corrimano e specchietti retrovisori	●
Interruttore generale impianto elettrico	●
ROPS (ISO 12117) - OPG (ISO 10262) Livello 1	●
Sistema di rilevamento posizione neutra	●
Valvola di sicurezza avambraccio	●
Interruttore arresto di emergenza motore	●
Indicatore cintura di sicurezza sedile	●
Telecamera aggiuntiva per il sistema di visualizzazione perimetrale KomVision	○
Protezione frontale della cabina OPG livello II (FOPS)	○

Sistema di illuminazione

Luci di lavoro addizionali: 1 sul braccio (sinistra), 1 sulla cabina (inferiore), 4 sul tetto della cabina (anteriore), 1 tetto della cabina (posteriore), 1 sul contrappeso (posteriore), faro rotante	●
Luci di lavoro a LED: 2 sul braccio principale (sinistra e destra), 4 sul tettuccio (anteriori) (di serie in combinazione con la lama)	○

Attrezzatura di lavoro

Braccio monoblocco	○
Braccio posizionatore	○
Braccio principale e avambraccio Super Long Front	○
Avambraccio da 2,5 m	○
Avambraccio da 3,0 m (solo per braccio monoblocco)	○
Lama (con pattini da 500 o 600 mm)	○
Benne Komatsu	○
Martelli idraulici Komatsu	○

Altre dotazioni

Lubrificazione centralizzata per ralla e perni	●
Pompa rifornimento carburante con arresto automatico	●
Verniciatura standard e decalco a colori	●
Catalogo ricambi e manuale d'uso e manutenzione	●
Preriscaldatore carburante 5 kW	○
Contrappeso supplement. di 500 kg	○
Perno per sollevamento sul leverismo benna	○
Olio biodegradabile per l'impianto idraulico	○

Altre dotazioni a richiesta

- equipaggiamento standard
- equipaggiamento a richiesta



Sistema di visualizzazione perimetrale KomVision (di serie)



Fari di lavoro a LED (di serie in combinazione con la lama)



Lama dozer (optional)



Pattini road-liner (in gomma) da 500 mm (optional)

E' disponibile un'ampia gamma di benne e accessori. Il tuo distributore Komatsu sarà lieto di assisterti nella scelta degli optional più adeguati alle tue necessità.

Dati non vincolanti, con riserva di modifiche. Le immagini possono differire dalla versione standard. L'equipaggiamento può essere diverso a seconda del paese di destinazione.

Il vostro partner Komatsu:

KOMATSU

[komatsu.eu](https://www.komatsu.eu)

